

# GAGGIA

## MILANO



POLSKI

# GAGGIA ACCADEMIA

RI9781 (SUP 052) RI9782 (SUP 052)

Instrukcja obsługi

CE

## Panel sterowania

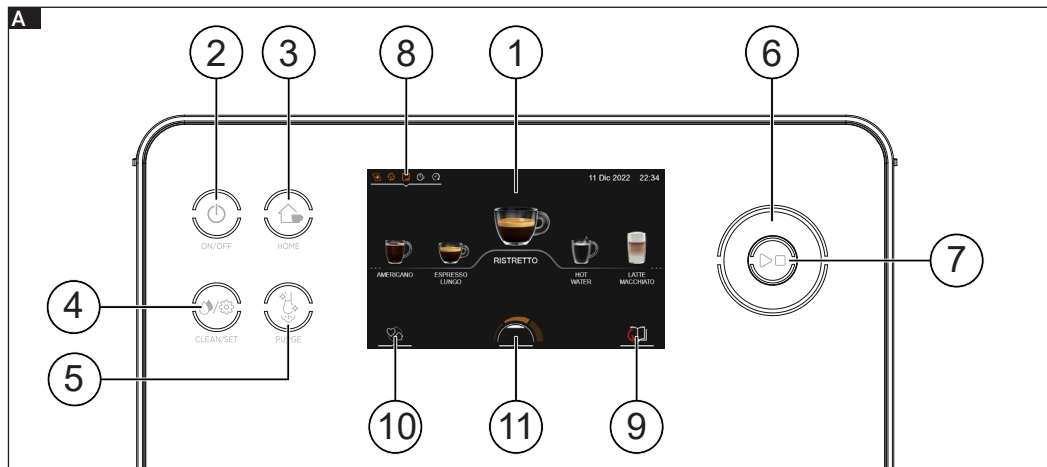

## Menu napojów



Ristretto



Melange



Spienione mleko



Espresso



Cappuccino



Gorące mleko



Espresso lungo



Flat white



Zielona herbata



Kawa



Café au lait



Czarna herbata



Americano



Caffèlatte



Gorąca woda



Caffè Cortado



Cappuccino XL



Macchiato



Latte macchiato



B

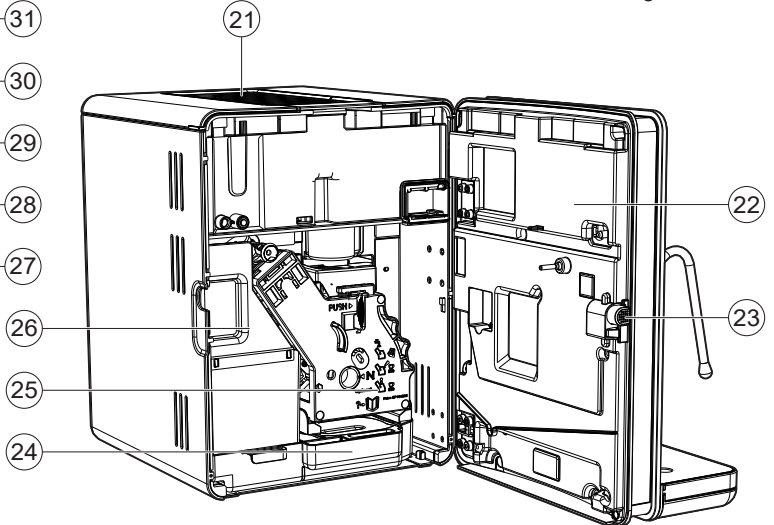
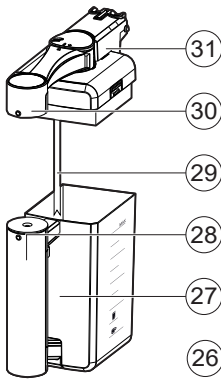
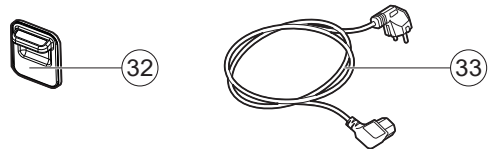
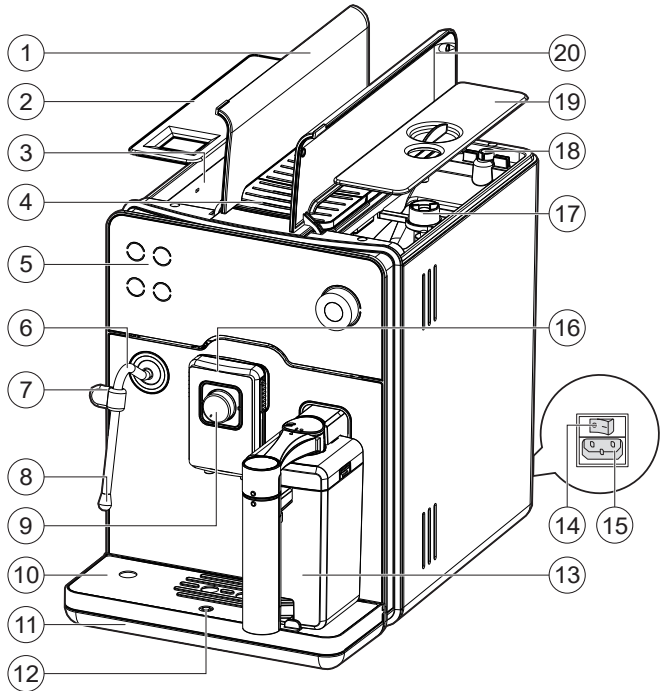
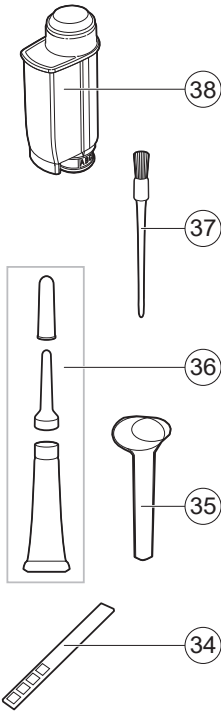

## Elementy można myć w zmywarce

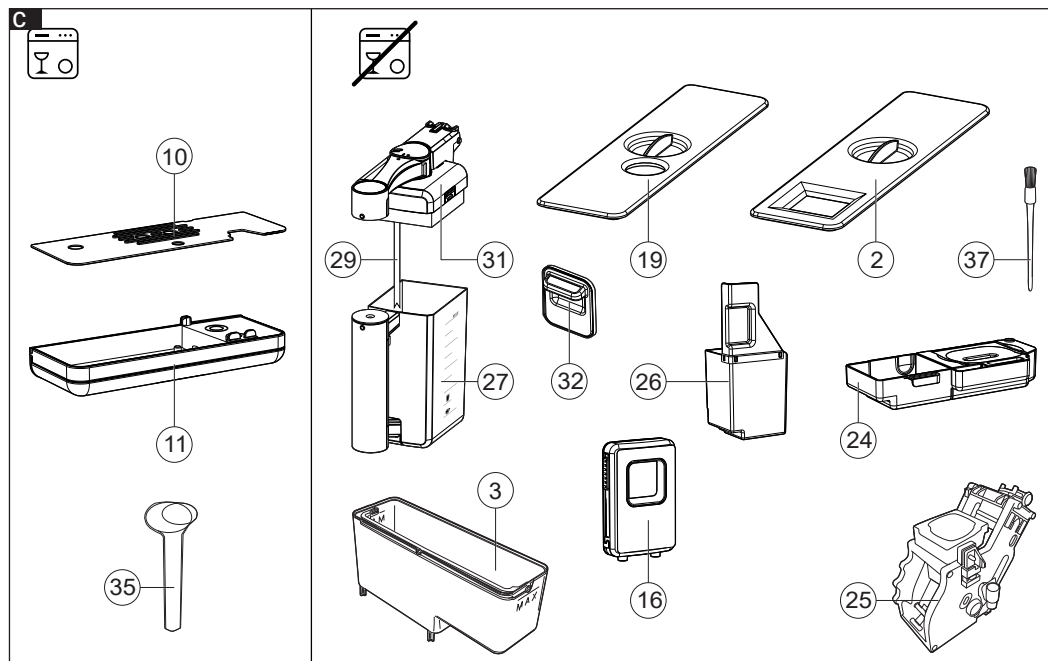

## Demontaż dzbanka na mleko

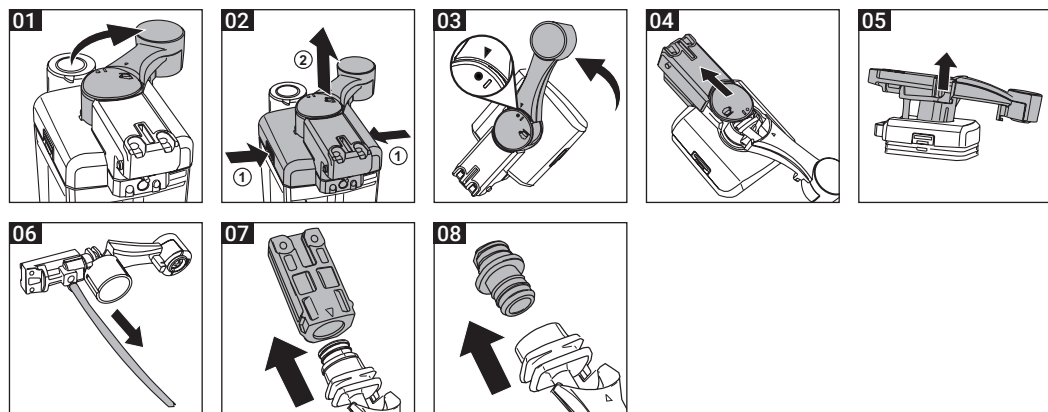



**POLSKI**

Gratulujemy zakupu nowego urządzenia Gaggia Accademia!

Dzięki temu urządzeniu zawsze będziesz cieszyć się doskonałymi rezultatami, o które w tym przypadku nie trudno. Za sprawą intuicyjnego interfejsu możesz wybrać spośród 19 napojów, dostosować je do swoich potrzeb i zapisać je w pamięci 4 dostępnych profili, aby mieć je do dyspozycji przy każdym użyciu urządzenia.

Przed zapakowaniem każde urządzenie przechodzi szereg rygorystycznych testów w naszych laboratoriach, aby zapewnić ich wysoką jakość i prawidłowe działanie. Podczas testowania urządzenia używa się kawy, dlatego mogą pozostać w nim jej pozostałości. Nie wpływa to jednak na integralność produktu: jest to urządzenie całkowicie nowe.

W niniejszej instrukcji zawarto wszelkie informacje niezbędne do zainstalowania, użytkowania, czyszczenia i odwapniania urządzenia. Przed jego pierwszym użyciem zapoznaj się uważnie z dostarczoną osobno broszurą dotyczącą bezpieczeństwa i zachowaj ją w razie potrzeby skorzystania z niej w przyszłości.

# Indeks

---

<b>Główne elementy urządzenia (rys. B/C)</b>	<b>48</b>
<b>Panel sterowania i wyświetlacz</b>	<b>49</b>
Główne elementy panelu sterowania (rys. A)	49
Główne ikony wyświetlacza (rys. A)	50
Działanie wyświetlacza dotykowego / pokręta	50
<b>Instalacja</b>	<b>51</b>
Pierwsze użycie	51
Ręczny cykl płukania	52
Pomiar twardości wody	53
Filtr wody INTENZA+	53
<b>Tryb demonstracyjny (zależnie od wyposażenia)</b>	<b>55</b>
<b>Taca do podgrzewania filiżanek</b>	<b>55</b>
<b>Przygotowywanie napojów</b>	<b>55</b>
Rodzaje napojów	55
Regulacja dozownika	57
Jak korzystać z dzbanka	57
Funkcja on the fly	59
Parzenie kawy	59
Parzenie napojów na bazie mleka	61
Spienianie mleka do latte art za pomocą dyszy pary	62
Przygotowywanie herbaty	63
Nalewanie gorącej wody	63
<b>Espresso Plus System</b>	<b>64</b>
<b>Regulacja stopnia mielenia</b>	<b>64</b>
<b>Indywidualne ustawienia napojów</b>	<b>65</b>
Wsparcie dotyczące ustawień napoju	65
Ustawienia napoju	66
<b>Profile</b>	<b>68</b>
Wybrać profil	68
Dodać lub usunąć napój	69
Funkcja MEMO	69
<b>Ustawienia urządzenia</b>	<b>70</b>
<b>Czyszczenie i konserwacja</b>	<b>73</b>
Tabela czyszczenia	73
Czyszczenie dzbanka na mleko	74
Czyszczenie dyszy pary	75
Czyszczenie bloku zaparzającego	76
Wymywanie bloku zaparzającego	76
Czyszczenie bloku zaparzającego pod bieżącą wodą	76
Czyszczenie bloku zaparzającego za pomocą pastylek do usuwania oleistych pozostałości po kawie	77
Wkładanie bloku zaparzającego na miejsce	77
Smarowanie bloku zaparzającego	78
Odwapnianie	79

<b>Znaczenie kodów błędów</b> .....	<b>81</b>
<b>Rozwiązywanie problemów</b> .....	<b>82</b>
<b>Akcesoria GAGGIA</b> .....	<b>85</b>
<b>Dane techniczne</b> .....	<b>86</b>









## Główne elementy urządzenia (rys. B/C) ---



1	Pokrywa pojemnika na wodę	20	Pokrywa pojemnika na kawę ziarnistą
2	Pokrywa wewnętrzna zbiornika na wodę	21	Taca do podgrzewania filiżanek
3	Zbiornik na wodę	22	Drzwiczki serwisowe
4	Pojemnik na kawę wstępnie zmieloną	23	Przycisk otwierania drzwiczek serwisowych
5	Panel sterowania	24	Taca ociekowa wewnętrzna
6	Dysza pary	25	Blok zaparzający
7	Uchwyt dyszy pary	26	Kasetka na fusy
8	Wylot dyszy pary	27	Pojemnik na mleko
9	Espresso Plus System	28	Uchwyt dzbanka
10	Kratka ociekowa zewnętrzna	29	Rurka zasysająca mleko
11	Taca ociekowa zewnętrzna	30	Dozownik dzbanka
12	Wskaźnik pełnej tacy ociekowej	31	Jednostka nalewania mleka
13	Dzbanek na mleko	32	Pokrywa złącza dzbanka
14	Wyłącznik główny	33	Kabel zasilający
15	Gniazdo do kabla zasilającego	34	Pasek do pomiaru twardości wody
16	Regulowany dozownik kawy	35	Miarka do kawy wstępnie zmielonej
17	Pokrętko regulacji młynka	36	Smar
18	Pojemnik na kawę ziarnistą	37	Pędzelek czyszczący
19	Pokrywka zatrzymująca aromat	38	Filtr wody

# Panel sterowania i wyświetlacz

Niniejszy ekspres do kawy posiada intuicyjny i łatwy w obsłudze interfejs. Aby lepiej zapoznać się z jego obsługą, należy przeczytać poniższe paragrafy.

## Główne elementy panelu sterowania (rys. A) –

1 Wyświetlacz dotykowy	Do używania wszystkich funkcji urządzenia poprzez proste gesty, na przykład dotknięcie w celu dokonania wyboru lub przesuwanie w celu poruszania się po ekranie.
2 Przycisk ON/OFF 	Aby włączyć lub wyłączyć urządzenie.
3 Przycisk HOME 	Aby wejść do menu napojów lub do ustawionego przez siebie ekranu startowego.
4 Przycisk CLEAN/SET  	Aby wejść do menu czyszczenia lub do ustawień urządzenia.
5 Przycisk PURGE 	Aby uruchomić czyszczenie lub przepłukiwanie dyszy pary.
6 Pokrętko 	Gdy jest aktywne, służy do poruszania się po menu wyświetlacza zamiast ekranu dotykowego.
7 Przycisk START/STOP  	Aby uruchomić/zatrzymać nalewanie wybranego napoju lub uruchomić/zatrzymać procedurę wskazaną na wyświetlaczu.

**Ważne:** przyciski HOME , CLEAN/SET   działają również jako przyciski ESC. W dowolnym momencie poza danym cyklem można wyjść z wyświetlanego ekranu, naciskając jeden z tych przycisków, które powodują przejście do ich menu początkowego.

## Główne ikony wyświetlacza (rys. A)

8 Komunikaty	Ikony te wskazują status urządzenia. Można je otwierać, aby lepiej zrozumieć dany komunikat, a klikając w otwarty komunikat, można wejść bezpośrednio do danego ustawienia, w dedykowanym obszarze.
9 Instrukcja obsługi	Po kliknięciu w tę ikonę pojawi się kod QR, który – po zeskanowaniu – odsyła bezpośrednio do strony internetowej z instrukcjami obsługi w formacie cyfrowym.
10 Profile lub ekran główny	Po kliknięciu w tę ikonę otwiera się okno dostępu do poszczególnych profili lub do ekranu głównego.
11 Espresso Plus System	Ta ikona od razu wyraźnie informuje o ustawieniu dotyczącym intensywności lub konsystencji kawy, które wybiera się za pomocą pokrętki na dozowniku kawy.

## Działanie wyświetlacza dotykowego / pokrętki

Ze wszystkich funkcji wyświetlacza można korzystać za pomocą ekranu dotykowego, ale istnieją też funkcje, które można obsługiwać za pośrednictwem pokrętki.

Gdy można użyć pokrętki, diody wokół niej będą świecić światłem stałym.

**Ważne:** dla ułatwienia w instrukcji obsługi będziemy stosować symbol  oznaczający, że w przypadku danej funkcji będzie można skorzystać zarówno z pokrętki, jak i z ekranu dotykowego.

**Ważne:** aby zamknąć okno, wystarczy kliknąć w  lub w dowolną zaciemnioną część ekranu.



# Instalacja

## Pierwsze użycie

Przed użyciem urządzenia ważne jest przejście kilku prostych etapów.

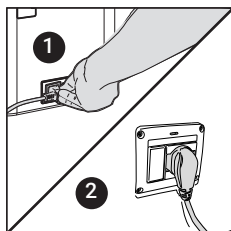
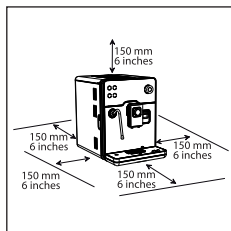

- 1 Włożyć wtyczkę do gniazdka znajdującego się w tylnej części urządzenia, a drugi jej koniec do odpowiedniego gniazdka elektrycznego (patrz tabliczka danych).

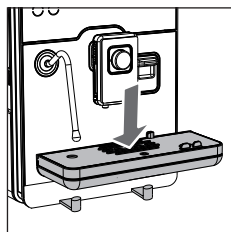

- 2 Włożyć zewnętrzną tacę ociekową.

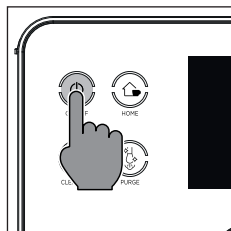

- 3 Na wyświetlaczu pojawi się legendarne logo marki Gaggia, po czym urządzenie przejdzie do trybu czuwania. Nacisnąć przycisk **ON/OFF**  w celu uruchomienia urządzenia.

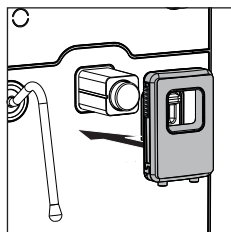







- 4 Włożyć dozownik kawy, jak pokazano na rysunku.
- 5 Postępować według wskazówek widocznych na wyświetlaczu do momentu zakończenia pierwszej instalacji.

**Ważne:** aby kawa smakowała lepiej, zalecamy przygotowanie początkowo 5 filiżanek kawy, aby urządzenie wykonało automatyczną regulację.

## Ręczny cykl płukania

Podczas pierwszej instalacji lub po długim okresie nieużywania urządzenia należy wykonać ręczny cykl płukania.



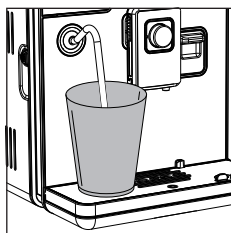
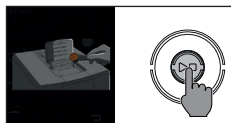

- 1 Umieścić pojemnik pod dozownikiem kawy, przewinąć  poszczególne napoje i kliknąć w ESPRESSO LUNGO, aby wejść do ustawień napoju.
- 2 Będąc w ustawieniach napoju, kliknąć w ikonę AROMATU i wybrać  ikonę , nie dodając jednak kawy wstępnie zmielonej.
- 3 Nacisnąć przycisk **START/STOP**  w celu rozpoczęcia nalewania. Urządzenie zacznie nalewać gorącą wodę.
- 4 Opróżnić pojemnik i umieścić go ponownie pod dyszą pary oraz wybrać  napój HOT WATER, ustawiając go na podwyższeniu.
- 5 Nacisnąć przycisk **START/STOP** , aby rozpocząć nalewanie.
- 6 Opróżnić pojemnik i powtórzyć czynności z punktów od 4 do 6, dopóki zbiornik na wodę nie będzie pusty.
- 7 Po zakończeniu napełnić ponownie zbiornik na wodę do poziomu MAX. Urządzenie jest gotowe do pracy.













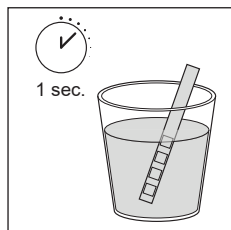







## Pomiar twardości wody

Podczas pierwszej instalacji należy ustawić twardość wody.

Wyjąć z opakowania pasek testowy do pomiaru twardości wody i postępować zgodnie z instrukcjami widniejącymi na wyświetlaczu podczas fazy instalacji. Aby zmienić twardość wody w innym momencie, należy nacisnąć przycisk **CLEAN/SET**  , wybrać USTAWIENIA , będąc w menu ustawień, przewijać  oraz wybrać TWARDOŚĆ WODY.

- 1 Na 1 sekundę zanurzyć pasek testowy do pomiaru twardości wody w szklance z wodą. Wyjąć pasek testowy do pomiaru twardości wody i poczekać 1 minutę.
- 2 Sprawdzić, ile kwadracików zmieniło kolor na czerwony.
- 3 Wybrać wartość twardości do ustawienia, a następnie potwierdzić za pomocą przycisku .



Liczba czerwonych kwadracików	Wartość do ustawienia	Twardość wody	INTENZA+
   	1	woda bardzo miękka	A
   	2	woda miękka	A
   	3	woda twarda	B
   	4	woda bardzo twarda	C

## Filtr wody INTENZA+

Zaleca się zainstalowanie filtra wody INTENZA+, aby ograniczyć tworzenie się kamienia. Zapewni to dłuższą trwałość urządzenia i lepszy aromat kawy w miarę upływu czasu.

Woda jest podstawowym składnikiem każdej kawy. Bardzo ważna jest zatem jej odpowiednia filtracja, w profesjonalny sposób.

Filtr wody INTENZA+ zapobiega tworzeniu się osadów mineralnych, poprawiając jakość wody.

## Instalacja filtra wody INTENZA+

Zanurzyć filtr wody INTENZA+ w zimnej wodzie w pozycji pionowej (otworem ku górze) i nacisnąć delikatnie na brzegi, aby wypuścić pęcherzyki powietrza.

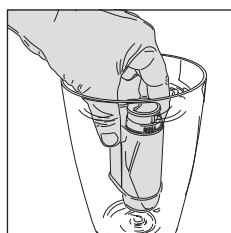
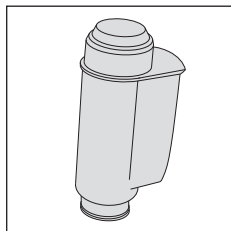

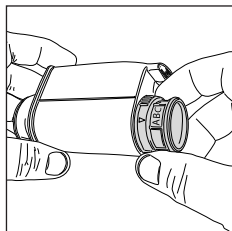





Wyjąć filtr wody INTENZA+ z wody i ustawić go zgodnie ze stwierdzoną twardością wody (patrz rozdział „Pomiar twardości wody”) oraz określić przy podstawie filtra poziom twardości:

- A = woda miękka – 1 lub 2 kwadraciki
- B = woda twarda (standard) – 3 kwadraciki
- C = woda bardzo twarda – 4 kwadraciki

Włożyć filtr INTENZA+ do zbiornika na wodę, upewniając się, że włożony jest prawidłowo. Napełnić zbiornik na wodę i włożyć go na miejsce.

Nacisnąć przycisk **CLEAN/SET**  , wybrać USTAWIENIA , będąc w menu ustawień, przewijać  oraz wybrać FILTR WODY.





Postępować zgodnie z instrukcjami na wyświetlaczu, aby prawidłowo uaktywnić filtr.

**Ważne:** procedurę aktywacji filtra można przerwać, naciskając przycisk **START/STOP**  . Aby wznowić procedurę aktywacji filtra, należy ponownie nacisnąć przycisk **START/STOP**  .

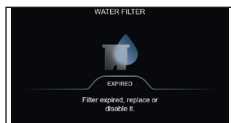
## Wymiana filtra wody INTENZA+

Gdy filtr wody INTENZA+ zużyje się, na wyświetlaczu pojawi się komunikat ostrzegawczy.



- 1 Dokonać wymiany lub dezaktywacji zgodnie z komunikatami lub naciskając przycisk **CLEAN/SET**  , a następnie ikonę USTAWIENIA .
- 2 Przewijać  i wybrać FILTR WODY.
- 3 Wybrać ZASTĄP lub OFF i potwierdzić ikoną .

Postępować zgodnie z instrukcjami na wyświetlaczu, aby prawidłowo uaktywnić filtr.

**Ważne:** jeśli nie zostanie przeprowadzona wymiana filtra, aby wyłączyć filtr i powiązane z nim komunikaty, należy wybrać opcję OFF.







## Tryb demonstracyjny (zależnie od wyposażenia)

Tryb DEMONSTRACYJNY jest to funkcja, podczas której prezentowane są najważniejsze właściwości urządzenia, a jego normalne działanie jest wyłączone. Funkcję tę można uruchomić, klikając w ikonę na Gaggia Milano ekranie, a wyjść z niej można w dowolnym momencie, klikając w ikonę DEMO exit.

## Taca do podgrzewania filiżanek

Ta funkcja umożliwia ustawienie działania tacy do podgrzewania filiżanek, znajdującej się w górnej części urządzenia.

Po włączeniu tacy potrzeba kilku minut na osiągnięcie temperatury docelowej. Funkcję tę można uruchomić, naciskając przycisk **CLEAN/SET** , wybierając **USTAWIENIA** , a następnie **PODGRZEWACZ DO FILIŻANEK I WYŁ. CZASOWY**.

Po uruchomieniu funkcji podgrzewania filiżanek można wybrać, czy wyłącznik czasowy włączenia pozwalający na wybudzenie urządzenia i uruchomienie tacy do podgrzewania filiżanek ma zostać uruchomiony o wybranej przez użytkownika godzinie.





**Ważne:** po uruchomieniu wyłącznika czasowego włączenia tryb czuwania urządzenia ustawia się automatycznie na 60 min, aby pozwolić tacy do podgrzewania filiżanek podgrzać filiżanki w optymalny sposób, a następnie powrócić do wybranego czasu czuwania.

**Ważne:** o godzinie ustawionej przez wyłącznik czasowy urządzenie włączy się, wyświetlając ekran włączonej tacy do podgrzewania filiżanek i aby je uruchomić, wystarczy wówczas dotknąć ekranu.



## Przygotowywanie napojów

### Rodzaje napojów

Napój	Opis
Ristretto  30 ml	Mocna kawa, serwowana w małej filiżance, to espresso, którego czas dozowania jest krótszy w porównaniu z czasem dozowania klasycznego espresso, czego efektem jest kawa w mniejszej ilości i mniej bogata w kofeinę.
Espresso  40 ml	Espresso znane jest na całym świecie jako prawdziwa „kawa we włoskim stylu”. Serwowane jest w małej filiżance, a jego typowymi cechami są bogaty i intensywny aromat oraz warstwa naturalnej, zwartej pianki. Taki napój jest efektem procesu zaparzenia ciśnieniowego z użyciem gorącej wody, którego pomysłodawcą był w 1938 roku Achille Gaggia.
Espresso lungo  80 ml	Espresso lungo to espresso, którego czas zaparzenia jest nieco dłuższy. Jest bardziej rozcieńczone, cechuje się inną intensywnością aromatu i wyższą zawartością kofeiny. Serwowane jest w średniej filiżance.
Kawa  120 ml	Kawa to napój przygotowywany z większą ilością wody w porównaniu z espresso. Ma delikatniejszy aromat i serwowana jest w średnio-dużej filiżance.

Americano	 40 ml  110 ml	Kawa po amerykańsku to mniej intensywna duża kawa, przygotowywana jak espresso, ale z dodatkiem gorącej wody.
Café Cortado	 40 ml  30 ml	Cortado to napój pochodzący z Argentyny, którym jest espresso z dodatkiem niewielkiej ilości mleka. Na ogół serwowane jest w niewielkiej szklance. Najbardziej popularne jest w Hiszpanii i Portugalii, a także w Ameryce Łacińskiej.
Macchiato	 40 ml  40 ml	Macchiato powstała w Wenecji. Składa się na nią espresso, mleko i pianka mleka w mniejszej ilości niż w cappuccino. Serwuje się je w dużej filiżance.
Melange	 70 ml  70 ml	Melange jest to wiedeński napój, na który składa się porcja kawy i porcja mleka z pianką. Jest podobny do cappuccino, ale delikatniejszy.
Cappuccino	 40 ml  120 ml	Cappuccino to jeden z najbardziej lubianych na całym świecie, klasyczny włoski napój. Przygotowuje się je, wykonując espresso z dodatkiem mleka i pianki mleka, która powinna mieć co najmniej 1 cm wysokości. Serwuje się je w dużej filiżance.
Flat white	 40x2 ml  80 ml	Flat white to napój pochodzący z Australii, w którym kawa odgrywa rolę dominującą. Składa się na niego podwójne espresso i mleko z delikatną warstwą aksamitnej pianki.
Café au lait	 90 ml  90 ml	Café au lait jest to napój składający się z kawy i mleka w równych częściach. Obecnie można go również wzbogacać delikatną warstwą pianki mleka. Serwuje się je w dużej filiżance.
Caffè latte	 60 ml  140 ml	Caffè latte jest to napój, który na ogół pije się do śniadania, a składają się na niego espresso oraz spora ilość gorącego, niespionego mleka. Serwowane jest w dużej filiżance lub w szklance.
Cappuccino XL	 70 ml  180 ml	Cappuccino XL to cappuccino przygotowane z większą ilością espresso i mleka.
Latte macchiato	 40 ml  240 ml	Latte macchiato jest to napój przygotowywany z gorącego mleka, z odrobiną pianki mleka i niewielką ilością espresso. Serwowany jest w wysokiej, przezroczystej szklance, dzięki której idealnie widać trzy różne tworzące go warstwy.
Spienione mleko	 180 ml	Spienione mleko wykorzystywane jest do przygotowywania cappuccino, latte macchiato i wielu innych napojów. W efekcie powstaje zwarta i jednolita warstwa pianki mleka.
Gorące mleko	 180 ml	Gorące mleko można pić w niezmienionej postaci, z dodatkiem aromatów lub można go używać do przyrządzania licznych innych napojów, takich jak caffè latte lub gorąca czekolada.
Zielona herbata	 150 ml	Zielona herbata to znany od tysiąca lat napój mający właściwości antyoksydacyjne, zapobiegające zmęczeniu i znużeniu. Napój ten uzyskuje się, parząc liście w gorącej wodzie, mającej temperaturę około 80°C (175°F).
Czarna herbata	 150 ml	Czarna herbata ma bardzo intensywny smak, który wyróżnia ją na tle innych i często pije się ją z dodatkiem cytryny lub mleka. Uzyskuje się ją, parząc liście w gorącej wodzie, mającej temperaturę około 90°C (195°F).
Gorąca woda	 150 ml	Gorącej wody można używać do szybkiego przygotowania herbaty, naparów ziołowych i innych napojów rozpuszczalnych.

## Regulacja dozownika

Dozownik kawy można regulować w zależności od stosowanego naczynia. Jeśli pragniesz zasmakować włoskiego espresso zgodnie z tradycją przyrządzania tego rodzaju napoju, z delikatną warstwą naturalnej pianki na powierzchni, zachęcamy Cię do korzystania ze specjalnie opracowanej podstawki „Espresso Tray”.

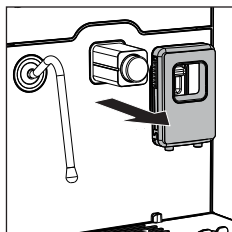
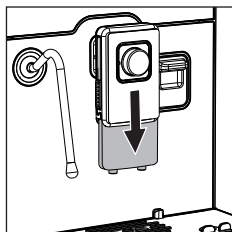

Jeśli natomiast wolisz przyrządzić napoje wymagające użycia wysokich i pojemnych szklanek, dozownik kawy można wyjąć lub przesunąć go do tyłu.

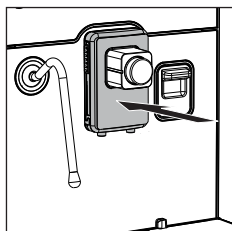

## Jak korzystać z dzbanka

**Ważne:** przed użyciem dzbanka na mleko należy go dokładnie wyczyścić zgodnie z opisem w rozdziale „Czyszczenie dzbanka na mleko”.

- 1 Obrócić dozownik dzbanka w kierunku zgodnym z ruchem wskazówek zegara.

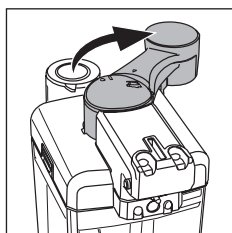

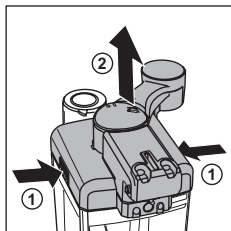

2 Nacisnąć na przyciski zwalniające, aby zdjąć pokrywkę.

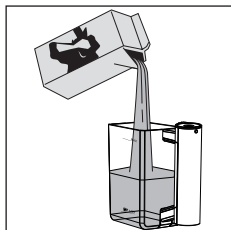

3 Wlać mleko do dzbanka: mleko musi znajdować się między oznaczonym na dzbanku poziomem minimalnym (MIN) i poziomem maksymalnym (MAX). Założyć pokrywkę, upewniając się, że dozownik dzbanka znajduje się w pozycji środkowej, aby zapewnić dokładne zamknięcie.

## Wkładanie dzbanka na mleko

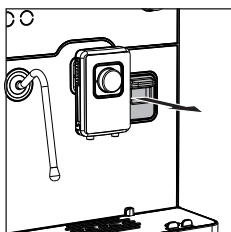

1 Po zainstalowaniu należy wyjąć pokrywkę złącza dzbanka.

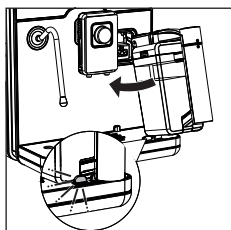

2 Pochylić delikatnie dzbanek i włożyć go całkowicie do prowadnic w urządzeniu, aż zostanie zamocowany na zewnętrznej tacy ociekowej.

**Ważne:** nie wciskać dzbanka na siłę.

## Wijmowanie dzbanka na mleko

Obrócić dzbanek do góry, aż odczepi się od wkładki umieszczonej w tacy ociekowej. Następnie wyjąć go.

## Funkcja on the fly

Funkcja ON THE FLY pozwala na zmianę objętości napojów w czasie rzeczywistym, podczas ich nalewania.

- 1 Poruszając kursorem, który wskazuje wstępnie ustawioną objętość, jaką zamierza się uzyskać podczas nalewania, można zmienić dozowaną ilość.

**Ważne:** podczas poruszania kursorem wstępnie ustawiona objętość będzie wskazywana przez białą kulkę.

- 2 Po zmianie objętości należy ją potwierdzić za pomocą ikony ✓.

**Ważne:** dopóki zmiana nie zostanie potwierdzona za pomocą ikony ✓, nie zostanie wprowadzona.

**Ważne:** jeśli uruchomiono funkcję coffee boost, po drugim zmieleniu nie będzie można zmienić objętości.

**Ważne:** w przypadku zmiany objętości napoju na bazie mleka wstępnie ustawiony poziom pianki również może ulec zmianie.

## Parzenie kawy

### Kawa ziarnista

**Uwaga:** używać wyłącznie kawy ziarnistej do espresso. Nie wsypywać do pojemnika na kawę ziarnistą kawy mielonej, kawy niepalonej, kawy liofilizowanej lub rozpuszczalnej, ponieważ mogłyby one uszkodzić urządzenie.

**Wskazówka:** aby kawa była cieplejsza, należy podgrzać filiżanki za pomocą tacy do podgrzewania filiżanek.

- 1 Ustawić filiżankę pod dozownikiem kawy, podnieść, obniżyć lub wyjąć dozownik kawy w zależności od rozmiaru używanej filiżanki.
- 2 Przewijać  poszczególne napoje, aby znaleźć i wybrać żądaną kawę, ustawiając ją na podwyższeniu.

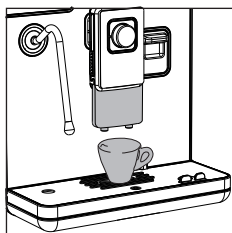
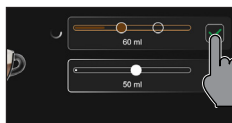
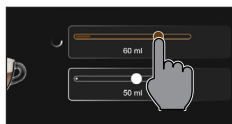



- 3 Po ustawieniu wybranego napoju na podwyższeniu nacisnąć przycisk **START/STOP** ▷□, aby rozpocząć nalewanie.

**Ważne:** nalewać można również, klikając w ikonężądanego napoju bez ustawiania go na podwyższeniu, a następnie naciskając przycisk **START/STOP** ▷□.

**Ważne:** nalewanie można przerwać w dowolnym momencie, naciskając przycisk **START/STOP** ▷□ lub zmienić objętość za pośrednictwem funkcji „ON THE FLY”.

Jeśli zamierza się dostosować ustawienia napoju, należy się zapoznać z rozdziałem „Indywidualne ustawienia napojów”.

## Kawa wstępnie zmielona

Za pomocą specjalnej dołączonej miarki wsypać prawidłową porcję do pojemnika na kawę wstępnie zmieloną.

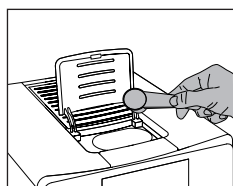

- 1 Otworzyć pokrywkę pojemnika na kawę wstępnie zmieloną i wsypać jedną pełną miarkę kawy wstępnie zmielonej.

**Uwaga:** nie wsypywać innych substancji niż kawa wstępnie zmielona, aby nie uszkodzić urządzenia.

- 2 Umieścić filiżankę pod dozownikiem kawy i wybrać żądany napój, klikając w ikonę napoju.

- 3 W ustawieniach napoju kliknąć w ikonę AROMATU.

- 4 Nacisnąć ikonę ☕ lub wybrać ją za pomocą pokrętła.

**Ważne:** funkcja „kawy wstępnie zmielonej” wyklucza możliwość parzenia dwóch filiżanek kawy równocześnie.

**Ważne:** z funkcji tej nie można korzystać w przypadku kawy FLAT WHITE.

- 5 Nacisnąć przycisk **START/STOP** ▷□ w celu uruchomienia parzenia kawy.

**Ważne:** nalewanie można przerwać w dowolnym momencie, naciskając przycisk **START/STOP** ▷□; można też zmienić objętość, korzystając z funkcji „ON THE FLY”.

Jeśli zamierza się dostosować ustawienia napoju, należy się zapoznać z rozdziałem „Indywidualne ustawienia napojów”.









## Parzenie napojów na bazie mleka

**Wskazówka:** aby napój był ciepleszy, należy podgrzać filiżanki za pomocą tacy do podgrzewania filiżanek.

**Wskazówka:** aby zapewnić optymalny rezultat, najlepiej jest użyć zimnego pełnotłustego mleka (temperatura około 5°C) o zawartości białka wynoszącej co najmniej 3% i o zawartości tłuszczu na poziomie co najmniej 3,5%. Białka napowietrzają emulsję, a tłuszcze sprawiają, że będzie ona gęsta i zwarta. Dobre rezultaty uzyskuje się również w przypadku częściowo odtłuszczonego mleka krowiego, niektórych rodzajów mleka bez laktozy, mleka sojowego, migdałowego lub owsianego.

- 1 Nacisnąć przycisk **HOME**  i wybrać  dany napój z menu, ustawiając go na podwyższeniu.
  - Umieścić filiżankę lub szklankę o odpowiednich rozmiarach pod dozownikiem kawy i dozownikiem dzbanka.
  - Nacisnąć przycisk **START/STOP** , aby rozpocząć dozowanie wybranego napoju.

**Ważne:** nalewać można również, klikając w ikonę żądanego napoju bez ustawiania go na podwyższeniu, a następnie naciskając przycisk **START/STOP** .

- 2 Urządzenie nalewa do filiżanki lub do szklanki określoną ilość mleka i kawy. W zależności od wybranego napoju będzie dozowana najpierw kawa lub najpierw mleko.

**Ważne:** nalewanie można przerwać w dowolnym momencie, naciskając przycisk **START/STOP**  lub zmienić objętość za pośrednictwem funkcji „ON THE FLY”.

Jeśli zamierza się dostosować ustawienia napoju przed nalewaniem, należy się zapoznać z rozdziałem „Indywidualne ustawienia napojów”.

- 3 Tuż po nalaniu mleka urządzenie powoduje krótki wystrzał pary pozwalający na zapewnienie stałej sprawności systemu.
- 4 Zamknąć dozownik dzbanka, aby za pomocą pary zdezynfekować obwód mleka. Nie ma konieczności usuwania mleka z dzbanka.

**Uwaga:** dozownik dzbanka musi być dobrze zamknięty i wyrównany z uchwytem, aby uniknąć rozbryzgów lub podmuchów wody/pary.

Urządzenie umożliwia wykonanie szybkiego cyklu czyszczenia za każdym razem, gdy zażąda tego użytkownik. Wystarczy wejść do dedykowanego menu. Patrz rozdział „Czyszczenie dzbanka na mleko”.

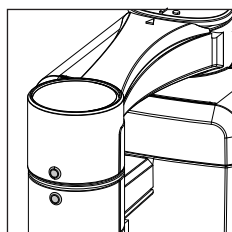
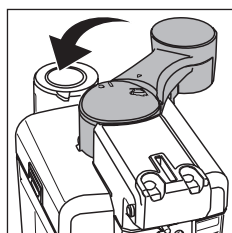
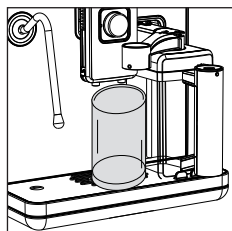

## Spienianie mleka do latte art za pomocą dyszy pary

Wystarczy dysza pary i odrobina praktyki, aby uzyskać niewielką ilość słodkiej pianki o kremowej konsystencji, idealnej do latte art.

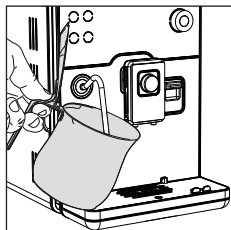

**Wskazówka:** przed rozpoczęciem spieniania mleka zaleca się przepłukiwanie dyszy pary przez kilka sekund za pomocą przycisku **PURGE** . Pozwala to na usunięcie skroplin.

- 1 Wlać do dzbanka zimne mleko, do około 1/3 jego pojemności.
- 2 Włożyć wylot dyszy nieco poniżej powierzchni mleka; jeśli będzie zbyt głęboko, mleko nie spieni się; jeśli będzie zbyt blisko na zewnątrz, powstaną duże pęcherze powietrza, które szybko opadną.

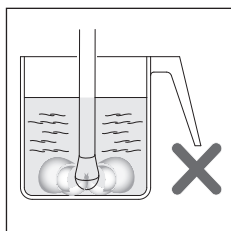

- 3 Ważne jest, aby wylot dyszy nie znajdował się na samym środku, a bliżej krawędzi dzbanka, pod takim kątem, przy którym powstaje jednostajny wir.



- 4 Nacisnąć przycisk **HOME** , aby wejść do menu napojów. Wybrać **„PARA”** i nacisnąć przycisk **START/STOP** , aby rozpocząć spienianie mleka.



- 5 Aby prawidłowo spienić mleko, dysza pary musi cały czas stykać się z mlekiem, a nie z warstwą spienioną. Dlatego, gdy spieniona warstwa zwiększa swoją objętość, należy unieść delikatnie dzbanek, starając się utrzymać kontakt dyszy z mlekiem, nie dotykając dna dzbanka. Po uzyskaniu pożądanej ilości spienionego mleka dyszę pary należy wsunąć głębiej, aby dobrze podgrzać mleko.

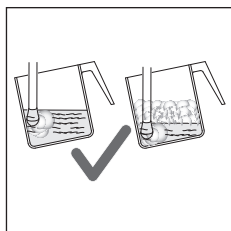

- 6 Gdy pianka mleka będzie miała pożądaną konsystencję, nacisnąć przycisk **START/STOP** , aby przerwać wytwarzanie pary. Przed wyjęciem dzbanka należy poczekać, aż dozowanie pary całkowicie się zakończy.

**Ważne:** zaleca się zawsze trzymać dłoń na wypukłej części dzbanka, aby wyczuć wzrost temperatury tej części mleka, która nie jest spieniona.

**Ważne:** aby zagęścić spienione mleko, zaleca się delikatnie stuknąć dzbankiem o blat i pozostawić na co najmniej 30 sekund. Mleko staje się wtedy bardziej jednolite.

- 7 Po spienieniu mleka wyczyścić dyszę pary za pomocą przycisku **PURGE** .

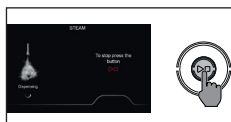



## Przygotowywanie herbaty

**Uwaga:** podczas etapu przygotowywania z dyszy pary może się wydostawać para i gorąca woda.

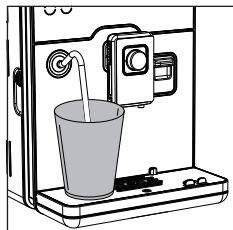
- 1 Wsypać herbatę luzem do filtra na herbatę lub wziąć torebkę herbaty i włożyć ją do filiżanki.
- 2 Umieścić filiżankę pod dyszą pary.



- 3 Nacisnąć przycisk **HOME** , przewijać  i wybrać daną HERBATĘ, umieszczając ją na podwyższeniu.
- 4 Nacisnąć przycisk **START/STOP**  w celu rozpoczęcia nalewania gorącej wody.

Temperatura gorącej wody będzie zależała od typu wstępnie wybranej herbaty. Orientacyjnie wynosi ona 80°C w przypadku HERBATY ZIELONEJ i 90°C w przypadku HERBATY CZARNEJ.

**Ważne:** nalewać można również, klikając w ikonę żądanej herbaty bez ustawiania jej na podwyższeniu, a następnie naciskając przycisk **START/STOP** .

**Ważne:** nalewanie można przerwać w dowolnym momencie, naciskając przycisk **START/STOP**  lub zmienić objętość za pośrednictwem funkcji „ON THE FLY”.

Jeśli zamierza się dostosować ilość napoju przed nalewaniem, należy się zapoznać z rozdziałem „Indywidualne ustawienia napojów”.



**Wskazówka:** aby prawidłowo przygotować napój, zalecamy postępować zawsze ściśle zgodnie ze wskazówkami podanymi na opakowaniu herbaty

## Nalewanie gorącej wody

**Uwaga:** podczas etapu przygotowywania z dyszy pary może się wydostawać para i gorąca woda.

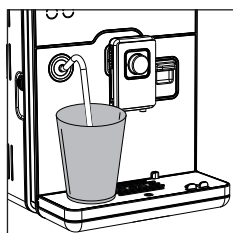
- 1 Ustawić pojemnik pod dyszą pary.



- 2 Nacisnąć przycisk **HOME** , przewijać  poszczególne napoje i wybrać **GORĄCA WODA**.



- 3 Po ustawieniu wybranego napoju na podwyższeniu nacisnąć przycisk **START/STOP**  w celu rozpoczęcia nalewania.

**Ważne:** nalewanie można przerwać w dowolnym momencie, naciskając przycisk **START/STOP** ; można też zmienić objętość, korzystając z funkcji „ON THE FLY”.

Jeśli zamierza się dostosować ilość napoju przed nalewaniem, należy się zapoznać z rozdziałem „Indywidualne ustawienia napojów”.

## Espresso Plus System

Espresso Plus System opracowano specjalnie z myślą o nadawaniu kawie pożądanej konsystencji i intensywności smaku, od intensywnego smaku z dużą ilością pianki po smak delikatniejszy i lżejszy.

Po prostym przekręceniu pokrętki użytkownik zauważy, że kawa nabierze takiego charakteru, który będzie lepiej odpowiadał jego gustom.

Regulację tę można wykonywać również podczas parzenia kawy i będzie miała ona natychmiastowy wpływ na wybrany sposób parzenia.

Podczas obracania pokrętki na wyświetlaczu będzie widoczny obszar aktywnej funkcji Espresso Plus System. Po kliknięciu bezpośrednio w ikonę Espresso Plus System będzie można wyświetlić 3 różne obszary:

- Pełna konsystencja, gęsta pianka;
- Regularna konsystencja i pianka;
- Lżejsza konsystencja, lekka pianka.

## Regulacja stopnia mielenia

Stopień mielenia można regulować za pomocą pokrętki do regulacji znajdującego się w pojemniku na kawę ziarnistą.

**Ważne:** stopień mielenia można regulować jedynie wówczas, kiedy urządzenie mieli kawę ziarnistą. Różnicę w smaku będzie można dostrzec po zaparzeniu 2 – 3 filiżanek kawy.

**Uwaga:** aby uniknąć uszkodzenia młynka, nie należy obracać pokrętkiem wyboru mielenia więcej niż o jedną pozycję na raz.

- 1 Ustawić filiżankę pod dozownikiem kawy.
- 2 Otworzyć pokrywkę pojemnika na kawę ziarnistą.
- 3 Przygotować espresso, jak opisano w rozdziale „Parzenie kawy na bazie kawy ziarnistej”.

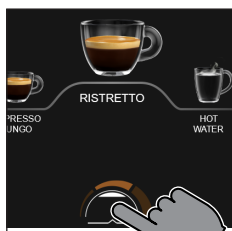
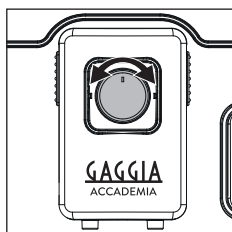

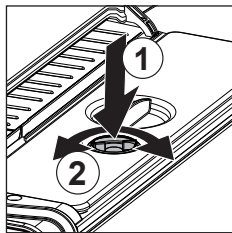

- 4 Gdy urządzenie mieli kawę, nacisnąć i należy obracać pokrętką regulacji młynka w prawo lub w lewo o jedną pozycję na raz.

- 5 Dostępnych jest 8 różnych stopni mielenia do wyboru. Im niższy wskaźnik, tym smak kawy będzie silniejszy i pełniejszy.

#### Ważne:

Mielenie grube: lżejszy smak, przeznaczony do mieszanek ziaren kawy palonych w sposób ciemny (4 – 8);

Mielenie drobne: bardziej intensywny smak, do mieszanek ziaren kawy palonych jasno (1 – 4);



## Indywidualne ustawienia napojów

Niniejsze urządzenie pozwala na zmianę ustawień napoju w zależności od własnych preferencji oraz zapisanie zmodyfikowanego napoju w jednym z 4 dostępnych profili.

## Wsparcie dotyczące ustawień napoju

Po wejściu do ustawień danego napoju i kliknięciu w ikonę  u góry po prawej stronie można się zapoznać z krótkim objaśnieniem parametrów, które można zmieniać oraz ich wpływu na efekt końcowy w filiżance.



Po wejściu do tej funkcji można użyć ikon  i , aby wyświetlić poszczególne objaśnienia. Można też kliknąć w ikonę , aby zamknąć funkcję wsparcia.



## Ustawienia napoju



Nacisnąć przycisk **HOME**  i wybrać żądany napój, klikając w daną ikonę.

Na ekranie wyświetlane są wszystkie ustawienia, które można dostosować i/lub wybrać w zależności od własnych preferencji. W zależności od typu napoju można dostosować i/lub wybrać:

- objętość kawy, mleka i/lub wody;
- intensywność aromatu (tylko podczas używania kawy ziarnistej);
- funkcję coffee boost;
- użycie kawy wstępnie zmielonej;
- funkcję wstępnego parzenia;
- regulację pianki mleka
- nalewanie do dwóch filiżanek na raz;
- temperaturę kawy;
- zmianę nazwy napoju;
- funkcję zapisywania;



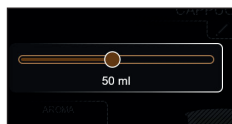

## Objętość

Po kliknięciu w ikonę **KAWY** , **MLEKA**  lub **WODY** , przesunąć kursor palcem lub za pomocą pokrętła, aby ustawić żądaną objętość. Zamknąć funkcję, klikając w ikonę **X** lub w zaciemnioną część ekranu, aby móc zmienić inne ustawienie.



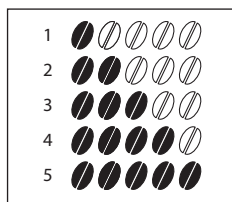

## Aromat

Aby zmienić intensywność aromatu, należy kliknąć w ikonę . Otworzy się okno, w którym należy kliknąć kilkakrotnie w ikonę  lub użyć pokrętła do momentu pojawienia się żądanego aromatu. Każde kliknięcie powoduje zmianę intensywności aromatu o jeden stopień:



- 1 Bardzo lekki
- 2 Lekki
- 3 Regularny
- 4 Mocny
- 5 Bardzo mocny

## Coffee boost

Kliknąć w ikonę , aby otworzyć tę funkcję, wybrać ikonę , klikając w nią lub używając pokrętła. Urządzenie wykona podwójne mielenie, aby sprawić, że smak kawy będzie bardziej intensywny. Z funkcji tej można skorzystać w przypadku objętości kawy wynoszącej co najmniej 50 ml.

**Ważne:** w przypadku ustawienia funkcji coffee boost dla napoju o objętości mniejszej niż 50 ml zostanie ona automatycznie zwiększona do 50 ml. Po przywróceniu objętości poniżej 50 ml funkcja coffee boost zostaje wyłączona i wówczas aromat zostanie automatycznie ustawiony na maksymalną intensywność.

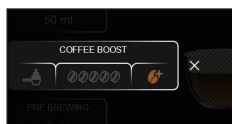

## Kawa wstępnie zmielona





Kliknąć w ikonę , aby otworzyć tę funkcję, wybrać ikonę , aby uruchomić użycie kawy wstępnie zmielonej.

**Ważne:** ta funkcja pozwala na zaparzenie tylko jednej kawy na raz.



## Parzenie wstępne

Krótsze lub dłuższe parzenie wstępne może podkreślić smak kawy, w zależności od zastosowanego typu mieszanki kawy.

Kliknąć kilkakrotnie w ikonę WSTĘPNEGO PARZENIA , aby wybrać czas parzenia wstępnego:

-  parzenie wstępne wyłączone;
-  krótkie parzenie wstępne;
-  średnie parzenie wstępne;
-  długie parzenie wstępne.

## Dwie filiżanki

Kliknąć w ikonę , aby przygotować dwie filiżanki lub w ikonę , aby przygotować tylko jedną filiżankę. Ilustracja napoju na środku wyświetlacza wskaże liczbę wybranych filiżanek.

**Ważne:** funkcja DWIE FILIŻANKI  jest dostępna tylko w przypadku niektórych napojów.

## Pianka mleczna

Kliknąć w ikonę  i wybrać żądany poziom pianki. Do wyboru są 4 poziomy spienienia, od gorącego mleka z cienką warstwą pianki po gęstszą i bardziej jednolitą piankę:

- gorące mleko, z cienką warstwą pianki;
- pianka minimalna;
- pianka średnia;
- duża ilość pianki.

## Temperatura

Kliknąć kilkakrotnie w ikonę TEMPERATURY , aby zmienić temperaturę napoju, wybierając spośród następujących opcji:

- niska;
- średnia;
- wysoka.





## Zmiana nazwy napoju

Klikając w ikonę  można zmienić nazwę napoju, a następnie zapisać ją w swoim profilu. Ten sam napój można zapisać w tym samym profilu kilkakrotnie (np. espresso A, espresso B, mocne espresso itd.).

Klawiatura obejmuje kilka ekranów, aby umożliwić również korzystanie ze znaków specjalnych.

Kliknąć w ikonę  klawiatury, aby zmienić ekran.

## Zapisywanie w profilu



- 1 Po dostosowaniu napoju zgodnie z własnymi preferencjami smakowymi można zapisać go w profilu, klikając w ikonę .
- 2 Wybrać profil, w ramach którego zamierza się zapisać napój, spośród 4 dostępnych profili.
- 3 Jeśli w profilu zapisane są już inne napoje, będzie można zdecydować, gdzie go umieścić. Przewijać listę napojów palcem lub za pomocą pokrętła, ustawić napój na podwyższeniu w wybranej pozycji i nacisnąć ikonę , aby potwierdzić.

**Ważne:** jeśli nie zamierza się zapisać napoju, wystarczy kliknąć w ikonę .

## Profile

Urządzenie pozwala na zmianę ustawień napoju oraz jego nazwy w zależności od własnych preferencji, a następnie zapisanie go w jednym z 4 dostępnych profili.

## Wybrać profil

- 1 Kliknąć w ikonę .
- 2 Wybrać jeden z kolorów profilu. Profil będzie pusty, jeśli jeszcze nie dodano do niego żadnego napoju, z podwyższeniem wyboru koloru wybranego profilu.
- 3 Aby powrócić na ekran główny, należy kliknąć w ikonę  i wybrać ikona .





## Dodać lub usunąć napój

- 1 Nacisnąć ikonę **+**.
- 2 Zostanie wyświetlona lista napojów. Przewijać napoje **○** i wybrać ten, który zamierza się zapisać w swoim profilu, a następnie spersonalizować go zgodnie z opisem w rozdziale „Ustawienia napoju”.
- 3 Kliknąć w ikonę **♥**, aby zapisać napój. Jeśli w profilu zapisane są już inne napoje, można zdecydować, gdzie go umieścić. Przewijać **○** listę napojów, ustawić napój na podwyższeniu w wybranej pozycji i nacisnąć ikonę **✓**, aby potwierdzić.

**Ważne:** jeśli nie zamierza się zapisać napoju, wystarczy kliknąć w ikonę **✕**.

- 4 Zapisany napój jest teraz obecny w danym profilu i gotowy do nalewania po naciśnięciu przycisku **START/STOP** **▷□**.

**Ważne:** aby wyjść, można użyć przycisków **HOME** **🏠**, **CLEAN/SET** **💧⚙️** lub kliknąć w ikonę **🏠** i wybrać ikonę **🏠**.

**Ważne:** po zastosowaniu ikona profilu **👤** zmieni kolor.

- 5 Napój zapisany we własnym profilu będzie można zmienić i zapisać ponownie, nadpisując ustawienia, lub skasować za pomocą ikony **🗑️** po umieszczeniu go na podwyższeniu i podwójnym potwierdzeniu zamiaru usunięcia.



## Funkcja MEMO

W przypadku nalewania napoju z profili i zmiany objętości podczas dozowania, za pomocą funkcji „ON THE FLY”, można zapisać nowe ustawienie, nadpisując tym samym ustawienie wcześniejsze. Po zakończeniu nalewania pojawi się zapytanie, czy zamierza się dokonać zapisania ustawienia.

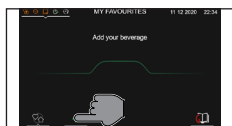
**Ważne:** urządzenie nie wymaga zapisania, jeśli nalewanie zostanie przerwane za pomocą przycisku **START/STOP** **▷□**.



## Ustawienia urządzenia

Po naciśnięciu przycisku **CLEAN/SET**   i wybraniu opcji **USTAWIENIA**  na wyświetlaczu będzie można przywrócić lub zmienić niektóre parametry urządzenia, takie jak:

- Język
- Data i godzina
- Jednostki miary
- Dźwięk przycisków
- Start screen
- Podgrzewacz do filiżanek i wyłącznik czasowy
- Eco mode
- Przywracanie ustawień fabrycznych
- Licznik napojów
- Twardość wody
- Filtr wody
- Timer stand-by

### Język

Wybrać JĘZYKI, przewijając  listę dostępnych języków, wybrać i potwierdzić wymagany język:

#### Dostępne języki

WŁOSKI	DUŃSKI	CZESKI
ANGIELSKI	GRECKI	SŁOWACKI
NIEMIECKI	POLSKI	LITEWSKI
FRANCUSKI	ROSYJSKI	JAPOŃSKI
HISZPAŃSKI	RUMUŃSKI	KOREAŃSKI
PORTUGALSKI	WĘGIERSKI	CHIŃSKI TRADYCYJNY
NIDERLANDZKI	BUŁGARSKI	CHIŃSKI UPROSZCZONY

### Data i godzina

- 1 Po wybraniu DATY I GODZINY będzie można je zmienić, przewijając dzień, miesiąc i rok palcem lub klikając w jedną z pozycji i wybierając wartość za pomocą pokrętła.
- 2 Potwierdzić, klikając w ikonę , aby przejść na następny ekran, który pozwala na ustawienie godziny w taki sam sposób jak w przypadku daty.

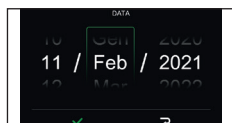

## Jednostki miary

Wybierając opcję JEDNOSTKI MIARY:  
można ustawić jednostkę miary w „ml” lub „oz”.

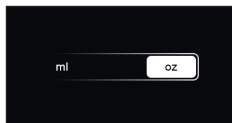

## Dźwięk przycisków

Wybierając opcję DŹWIĘK PRZYCISKÓW:  
można włączyć lub wyłączyć dźwięk przycisków.



## Ekran startowy

Wybierając opcję EKРАН STARTOWY:  
można ustawić swój profil jako ekran startowy.

Po wybraniu EKRANU STARTOWEGO należy wybrać i potwierdzić za pomocą ikony ✓ żądany profil.

Przy każdorazowym uruchomieniu się urządzenia lub naciśnięciu przycisku HOME  zostanie wyświetlony ustawiony profil.



## Podgrzewacz do filiżanek i wył. czasowy

Wybierając opcję PODGRZEWACZ DO FILIŻANEK I WYŁ. CZASOWY:  
można włączyć lub wyłączyć tacę do podgrzewania filiżanek.

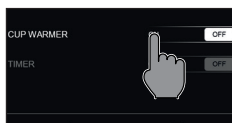

Po włączeniu tacy do podgrzewania filiżanek można ustawić wyłącznik czasowy włączania urządzenia, klikając w opcję ON.

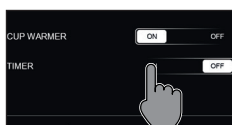

Można uruchomić maksymalnie 3 wyłączniki czasowe, klikając w wyłącznik czasowy i ustawiając godzinę oraz dni tygodnia.

Po potwierdzeniu za pomocą ikony ✓ zostaną one odświeżone w wyłączniku czasowym i zielony kwadracik wskaże, że wyłącznik czasowy jest aktywny.

Klikając bezpośrednio w kwadracik, można włączyć lub wyłączyć dany wyłącznik czasowy.

Potwierdzić wszystkie ustawienia PRZED wyjściem z funkcji, klikając w ikonę ✓.





## Eco mode

Funkcja ECO MODE pozwala na oszczędzanie energii, a jeśli zostanie uruchomiona, w urządzeniu zostaną automatycznie wprowadzone następujące ustawienia:

- Taca do podgrzewania filiżanek OFF;
- Podświetlenie przycisków OFF;
- Dźwięk przycisków OFF;
- Czas czuwania 15 min;
- Niska jasność ekranu (jeśli nie jest dotykany).

## Przywracanie ustawień fabrycznych

Ustawienia urządzenia można przywrócić do wartości fabrycznych. Urządzenie zażąda podwójnego potwierdzenia, zanim będzie można przejść dalej. Zostaną zresetowane wszystkie parametry poza tymi związanymi z profilami (**MOJE ULUBIONE**) i z licznikiem napojów.

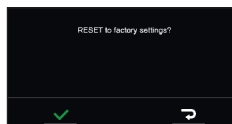

## Licznik napojów

Dla każdego napoju można wyświetlić liczbę filiżanek od momentu pierwszego uruchomienia urządzenia. Danych tych nie można zresetować.



## Twierdść wody

Po wybraniu opcji TWARDOŚĆ WODY będzie można wybrać wartość twierdości wody, a żeby zapoznać się z prawidłową wartością do ustawienia, należy postępować zgodnie z opisem w rozdziale „Pomiar twierdości wody”.



## Filtr wody

Po wybraniu opcji FILTR WODY postępować zgodnie z instrukcjami na wyświetlaczu i z opisem w rozdziale „Instalacja filtra wody INTENZA+” oraz w rozdziale „Wymiana filtra wody INTENZA+”.



## Timer stand-by

Po wybraniu opcji TIMER STAND-BY można ustawić wyłącznik czasowy, przewijając wartości palcem lub za pomocą pokrętkła.

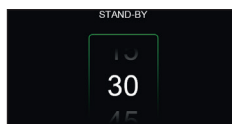

## Czyszczenie i konserwacja

Regularne czyszczenie i konserwacja pozwalają na utrzymanie urządzenia w optymalnym stanie i gwarantują zawsze doskonały smak kawy, stały przepływ kawy oraz doskonałą piankę mleka. Zapoznać się z poniższą tabelą, aby dowiedzieć się, kiedy i jak czyścić wszystkie wymiowane części urządzenia. W celu uzyskania bardziej szczegółowych informacji należy przeczytać odpowiednie rozdziały.

### Tabela czyszczenia

Opis części	Kiedy czyścić	Jak czyścić
Dzbanek na mleko.	Po użyciu.	Po przygotowaniu napoju na bazie mleka i zamknięciu dozownika dzbanka urządzenie wykona parową dezynfekcję obwodu mleka. Jeśli nie zostanie ono wykonane tuż po nalanu napoju, nastąpi automatycznie po zamknięciu dozownika dzbanka. Dodatkowe czyszczenie można wykonać w dowolnym momencie za pomocą dostępnej w dedykowanym obszarze funkcji CZYSZCZENIE SZYBKIE.
	Co tydzień.	Wymontować dzbanek na mleko i wyczyścić wszystkie jego części pod bieżącą wodą.
	Co miesiąc.	Uruchomić cykl CZYSZCZENIE OBWODU zgodnie z instrukcjami opisanymi w rozdziale „Czyszczenie obwodu dzbanka na mleko”. W przypadku tego cyklu czyszczenia należy użyć produktu do czyszczenia obwodów mleka, „Milk circuit cleaner”, marki Philips.
Dysza pary.	Po użyciu.	Dyszę pary należy wyczyścić z zewnątrz wilgotną ściereczką, a wewnątrz, używając przycisku <b>PURGE</b>  .
Blok zaparzący.	Co tydzień.	Wyjąć blok zaparzący i umyć go pod bieżącą wodą.
	W zależności od sposobu użytkowania.	Patrz rozdział „Czyszczenie i smarowanie bloku zaparzącego”.
	Co miesiąc.	Blok zaparzący należy wyczyścić za pomocą pastylek odtłuszczających Gaggia do usuwania oleistych pozostałości po kawie
Pełna zewnętrzna taca ociekowa.	Kiedy specjalny czerwony wskaźnik wystaje poza kratkę.	Opróżnić tacę ociekową i wyczyścić ją pod bieżącą wodą.
Pełna wewnętrzna taca ociekowa.	Kiedy wymaga tego urządzenie.	Opróżnić tacę ociekową i wyczyścić ją pod bieżącą wodą. Czynność tę należy wykonać, gdy urządzenie jest włączone.

Opis części	Kiedy czyścić	Jak czyścić
Pojemnik na fusy.	Kiedy wymaga tego urządzenie.	Opróżnić pojemnik na fusy i wyczyścić go pod bieżącą wodą. Upewnić się, że podczas tej czynności urządzenie jest włączone, w przeciwnym razie pojemnik na fusy nie zostanie zresetowany.
Zbiornik na wodę.	Co tydzień.	Wyczyścić go pod bieżącą wodą.
Komora kawy wstępnie zmielonej/ przewód wylotowy kawy	Co tydzień	Wyczyścić górną część uchwytem łyżki, jak pokazano poniżej.

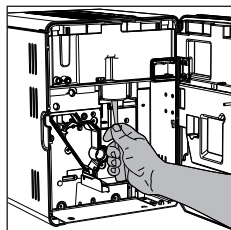

## Czyszczenie dzbanka na mleko

### Higiena parowa

Po zamknięciu dozownika dzbanka urządzenie automatycznie wykonuje dezynfekcję, mleko może wówczas pozostać wewnątrz dzbanka.



### Czyszczenie szybkie

Program szybkiego czyszczenia przewiduje czyszczenie dozownika mleka. Podczas procedury czyszczenia można pozostawić mleko w dzbanku. Program wybiera się za pomocą przycisku **CLEAN/SET** (kawałek mleka i koło zębate). Wybrać CZYSZCZENIE (kawałek mleka), kliknąć w SZYB. CZYSZ. O. MLEKA i postępować zgodnie z instrukcjami na wyświetlaczu.

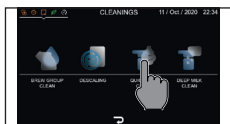

### Czyszczenie obwodu

Program czyszczenia obwodu dzbanka przewiduje dokładne czyszczenie całego obwodu mleka przy użyciu produktu do czyszczenia obwodów mleka Philips „Milk Circuit Cleaner”. Program wybiera się za pomocą przycisku **CLEAN/SET** (kawałek mleka i koło zębate). Wybrać CZYSZCZENIE (kawałek mleka), kliknąć w CZYSZ. O. MLEKA i postępować zgodnie z instrukcjami na wyświetlaczu.

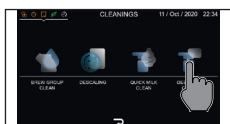

## Czyszczenie komponentów dzbanka pod bieżącą wodą

Aby dokładnie wyczyścić dzbanek na mleko, należy zdemontować poszczególne jego części i umyć je pod bieżącą wodą w następujący sposób:

- 1 Obrócić dozownik dzbanka w kierunku zgodnym z ruchem wskazówek zegara, na symbol ☕ (rys. 01).
- 2 Nacisnąć przyciski zwalniające, aby zdjąć pokrywkę (rys. 02).
- 3 Obrócić dozownik dzbanka w kierunku przeciwnym do ruchu wskazówek zegara, na symbol ● (rys. 03).
- 4 Wyjąć złącze, które powinno być włożone do urządzenia (rys. 04).
- 5 Wyjąć dozownik dzbanka (rys. 05).
- 6 Wyjąć rurkę zasysającą mleko (rys. 06).
- 7 Wyjąć wspornik zewnętrzny poprzez pociągnięcie go (rys. 07).
- 8 Wyjąć wspornik wewnętrzny (rys. 08).
- 9 Wyczyścić wszystkie części letnią wodą.
- 10 Zmontować ze sobą wszystkie części w odwrotnej kolejności.

## Czyszczenie dyszy pary

Po każdym spienieniu mleka należy:

- 1 Wyczyścić dyszę pary za pomocą wilgotnej ściereczki. W celu dokładniejszego oczyszczenia jej można odkręcić wylot i umyć go pod bieżącą wodą.
- 2 Nacisnąć przycisk **PURGE**  i pozwolić parze wydostawać się, aby wyczyścić dyszę pary z ewentualnych pozostałości mleka.

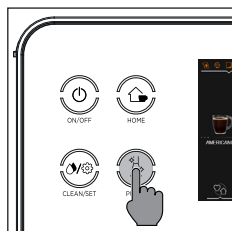
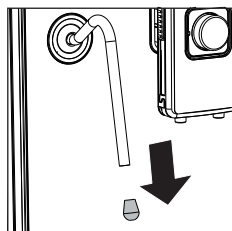

## Czyszczenie bloku zaparzającego

**Uwaga:** nie myć bloku zaparzającego w zmywarce i nie używać płynów do mycia naczyń lub innych detergentów, ponieważ mogłyby one spowodować nieprawidłowe działanie bloku zaparzającego, co mogłoby być odczuwalne w smaku kawy.

### Wymowanie bloku zaparzającego

- 1 Wyłączyć urządzenie i odłączyć kabel zasilający.
- 2 Nacisnąć przycisk na lewej stronie urządzenia i otworzyć drzwiczki serwisowe.

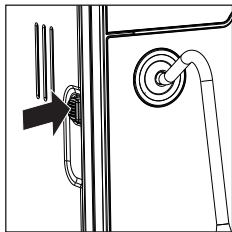

- 3 Wyjąć wewnętrzną tacę ociekową i pojemnik na fusy.

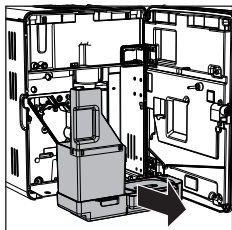

- 4 Nacisnąć dźwignię PUSH (pchnij) (1) i pociągnąć uchwyt bloku zaparzającego (2), aby wyjąć go z urządzenia.

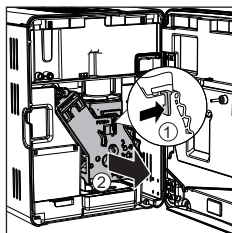

### Czyszczenie bloku zaparzającego pod bieżącą wodą

- 1 Wyczyścić dokładnie przewód wylotowy kawy uchwytem łyżeczki lub innym zaokrąglonym przyrządem kuchennym.

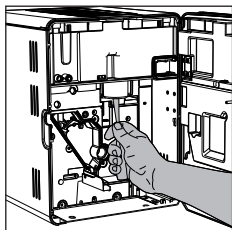



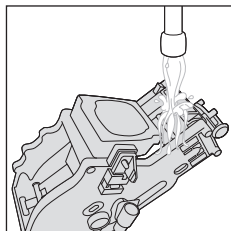





- 2 Przepłukać dokładnie blok zaparzający pod bieżącą letnią wodą. Umyć dokładnie górny filtr.
- 3 Pozostawić blok zaparzający do samoczynnego wyschnięcia.

**Ważne:** nie suszyć bloku zaparzającego szmatkami, aby uniknąć nagromadzenia się w jego wnętrzu włókien.

## Czyszczenie bloku zaparzającego za pomocą pastylek do usuwania oleistych pozostałości po kawie

**Uwaga:** do czyszczenia stosować wyłącznie pastylki Gaggia do usuwania oleistych pozostałości po kawie.

- 1 Umieścić pojemnik pod dozownikiem kawy.

- 2 Nacisnąć przycisk **CLEAN/SET**  i wybrać widoczny na wyświetlaczu przycisk CZYSZCZENIE .
- 3 Wybrać CZYSZCZ. BLOKU ZAP. i nacisnąć przycisk **START/STOP**  w celu rozpoczęcia procedury czyszczenia.
- 4 Postępować zgodnie z instrukcjami na wyświetlaczu, aby prawidłowo wyczyścić blok zaparzający.
- 5 Procedura ta potrwa około 5 minut, a żeby ją zawiesić i uruchomić ponownie, można użyć przycisku **START/STOP** .

## Wkładanie bloku zaparzającego na miejsce

- 1 Przed włożeniem bloku zaparzającego do urządzenia należy się upewnić, że dwa żółte znaki odniesienia na części bocznej pokrywają się. Gdyby tak nie było, należy:

Upewnić się, że dźwignia styka się z podstawą bloku zaparzającego.

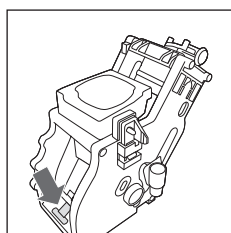
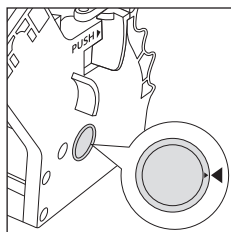
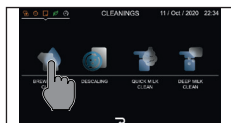

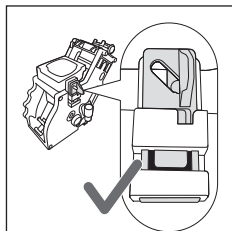

- 2 Upewnić się, że żółty zacpek blokujący bloku zaparzającego znajduje się w prawidłowej pozycji.

Aby prawidłowo ustawić zacpek, należy pchnąć go do góry aż do maksymalnej osiągalnej pozycji.

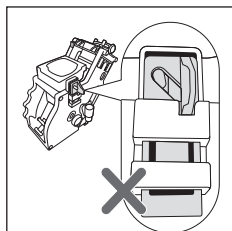

Jeśli zacpek jest nadal w pozycji dolnej, oznacza to, że nie jest on ustawiony prawidłowo.

- 3 Włożyć blok zaparzający do urządzenia wzdłuż prowadnic umieszczonych po bokach, dopóki nie zostanie on zablokowany w pozycji, o czym będzie świadczyć kliknięcie.

**Uwaga:** nie naciskać dźwigni PUSH.

- 4 Włożyć wewnętrzną tacę ociekową i pojemnik na fusy.  
5 Zamknąć drzwiczki serwisowe

## Smarowanie bloku zaparzającego

Aby zapewnić optymalne działanie urządzenia, należy smarować blok zaparzający. Z częstotliwością smarowania można się zapoznać w poniższej tabeli.

Częstotliwość użytkowania	Liczba napojów przyrządzanych codziennie	Częstotliwość smarowania
Niska	1 - 5	Co 4 miesiące
Normalna	6 - 10	Co 2 miesiące
Wysoka	> 10	Co miesiąc

- 1 Wyłączyć urządzenie i odłączyć kabel zasilający.  
2 Wyjąć blok zaparzający i przepłukać go pod bieżącą letnią wodą (patrz rozdział „Czyszczenie bloku zaparzającego pod bieżącą wodą”).  
3 Nanieść cienką warstwę smaru z wyposażenia wokół sworznia wprowadzającego w części dolnej bloku zaparzającego.

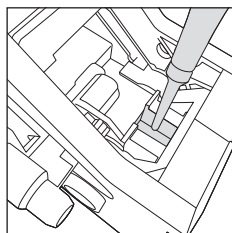

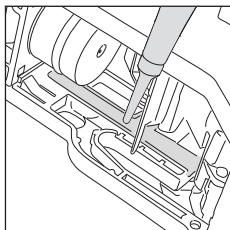
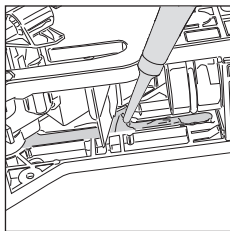

- 4 Nanieść ciekłą warstwę smaru na prowadnice, po obu stronach (patrz rysunek).
- 5 Włożyć blok zaparządzający na miejsce (patrz rozdział „Wkładanie bloku zaparządzającego na miejsce”).

**Ważne:** tubki ze smarem można używać kilkakrotnie.



## Odwapnianie

### Procedura odwapniania

Gdy wymaga tego urządzenie, należy wykonać jego odwapnianie.

Stosować wyłącznie roztwór odwapniający Gaggia, który przeznaczony jest do zapewniania optymalnego działania urządzenia. Stosowanie innych produktów może spowodować uszkodzenie urządzenia i obecność ich resztek w wodzie. Brak odwapniania urządzenia spowoduje utratę gwarancji.



- 1 Nacisnąć przycisk **CLEAN/SET**  i wybrać widoczną na wyświetlaczu opcję **CZYSZCZENIE** . Ewentualnie można również wejść poprzez powiadomienia.
  - Nacisnąć ikonę **ODWAPNIANIE**, a następnie przycisk **START/STOP** .
- 2 Wyjąć wewnętrzną tacę ociekową i pojemnik na fusy, opróżnić je i umieścić ponownie w urządzeniu.
- 3 Obrócić pokrętko Espresso Plus System w kierunku przeciwnym do ruchu wskazówek zegara, do końca skoku.
- 4 Wyjąć i opróżnić zbiornik na wodę. Następnie wyjąć filtr INTENZA+, jeśli występuje.

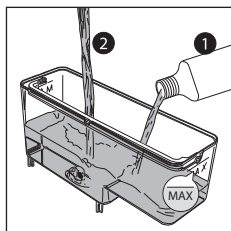

- 5 Wlać całą butelkę roztworu odwapniającego Gaggia do zbiornika na wodę, wypełnić go wodą aż do poziomu MAX i włożyć ponownie do urządzenia.
- 6 Wypełnić dzbanek na mleko do połowy wodą i włożyć go do urządzenia.
- 7 Postępować zgodnie z instrukcjami na wyświetlaczu, aby uruchomić procedurę odwapniania. Procedura ta trwa około 25 minut, a polega na cyklu odwapniania i cyklu płukania, podczas których w regularnych odstępach czasu następuje wylewanie wody.
- 8 Po ukończeniu cyklu odwapniania należy przepłukać zbiornik, dzbanek i obwód wody, postępując zgodnie z instrukcjami na wyświetlaczu.
- 9 Włożyć ponownie filtr INTENZA+ do zbiornika na wodę.

**Ważne:** procedurę tę można w dowolnym momencie przerwać i wznowić ponownie, naciskając przycisk **START/STOP** ▷◻.

**Uwaga:** gdy aktywna jest procedura odwapniania, nie można wyjmować bloku zaparzącego. Poczekać na zakończenie procesu odwapniania, a następnie wyjąć blok zaparzący.

## Co robić w przypadku przerwania procedury odwapniania

Z procedury odwapniania można wyjść, naciskając przycisk **ON/OFF** ⏻ na panelu sterowania. Gdyby procedura odwapniania została przerwana przed ukończeniem jej, należy:

- 1 Opróżnić zbiornik na wodę i dokładnie go umyć.
- 2 Napełnić zbiornik na wodę bieżącą wodą do poziomu MAX i ponownie uruchomić urządzenie. Urządzenie rozgrzeje się i wykona automatyczny cykl płukania.
- 3 Przed przyrządzeniem jakiegokolwiek napoju należy wykonać ręczny cykl płukania, jak opisano w odpowiednim rozdziale.

**Ważne:** jeśli procedura nie została doprowadzona do końca, możliwie jak najszybciej konieczne będzie wykonanie kolejnej procedury odwapniania.

## Znaczenie kodów błędów

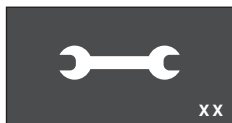

Poniżej wymieniono niektóre kody błędów, jakie mogą się pojawiać na wyświetlaczu, ich znaczenie oraz instrukcje rozwiązania problemów. Jeśli wskazane rozwiązania okażą się nieskuteczne (na wyświetlaczu nadal będzie wyświetlana ikona kodu błędu i urządzenie nie zacznie działać prawidłowo), lub gdyby pojawiły się inne kody błędów, należy się skontaktować z autoryzowanym centrum obsługi klienta lub z dystrybutorami w swoim kraju.

Dane podano na stronie [www.gaggia.com](http://www.gaggia.com) lub [www.gaggia.pl](http://www.gaggia.pl).







Kod błędu	Problem	Przyczyna	Możliwe rozwiązanie
01	Młynek jest zablokowany	Przewód wylotowy kawy jest zablokowany.	Wyjąć kabel zasilający i blok zaparzający. Wyczyścić dokładnie przewód wylotowy kawy uchwytem łyżki. Ponownie włączyć urządzenie.
03 - 04	Wystąpił problem z blokiem zaparzającym.	Blok zaparzający jest zanieczyszczony lub nieprawidłowo nasmarowany.	Wyłączyć urządzenie za pomocą wyłącznika głównego. Wyjąć blok zaparzający i dokładnie go wyczyścić. (Patrz rozdział „Czyszczenie bloku zaparzającego”)
		Blok zaparzający nie jest ustawiony prawidłowo.	Wyłączyć urządzenie za pomocą wyłącznika głównego. Wyjąć blok zaparzający i włożyć go ponownie. Przed włożeniem bloku zaparzającego upewnić się, że znajduje się on w prawidłowej pozycji. Patrz rozdział „Wkładanie bloku zaparzającego na miejsce”.
05	Wystąpił problem w obwodzie wody.	W obwodzie wody znajduje się powietrze.	Wyjąć i włożyć ponownie zbiornik do urządzenia, kilkukrotnie. Upewnić się o włożeniu go prawidłowo do urządzenia. Sprawdzić, czy komora zbiornika na wodę jest czysta.  W przypadku korzystania z filtra „INTENZA+”: wyjąć filtr ze zbiornika na wodę i potrząsnąć nim, aby usunąć z filtra całe powietrze. Następnie włożyć ponownie filtr „INTENZA+” do zbiornika na wodę.
14	Urządzenie jest przegrzane.	Przyczyn może być wiele.	Wyłączyć urządzenie i włączyć je ponownie po 30 minutach. Wykonać tę czynność 2 lub 3 razy.

## Rozwiązywanie problemów

W niniejszym rozdziale podsumowano najczęstsze problemy, jakie mogą występować w tym urządzeniu. Jeśli problemu nie uda się rozwiązać, korzystając z podanych poniżej informacji, należy wejść na stronę [www.gaggia.com](http://www.gaggia.com) lub [www.gaggia.pl](http://www.gaggia.pl), aby zapoznać się z często zadawanymi pytaniami lub skontaktować się z Centrum obsługi klienta bądź dystrybutorami w swoim kraju.

Problem	Przyczyna	Rozwiązanie
Urządzenie nie włącza się.	Urządzenie nie jest podłączone.	Sprawdzić, czy kabel zasilający jest włożony prawidłowo.
	Przycisk on/off został przytrzymany za krótko	Trzymać przycisk włączania/wyłączania naciśnięty przez kilka sekund.
Wewnętrzna taca ociekowa szybko się zapełnia.	Jest to zupełnie normalne zjawisko. Urządzenie wykorzystuje wodę do przepłukiwania obwodu wewnętrznego i bloku zaparzącego. Część wody przepływa przez system wewnętrzny bezpośrednio do tacy ociekowej.	Opróżnić wewnętrzną tacę ociekową, kiedy wymaga tego urządzenie.
Czerwony wskaźnik „pełnej tacy ociekowej” jest zablokowany.	Zewnętrzna taca ociekowa wymaga wyczyszczenia.	Wyczyścić pod bieżącą wodą z odrobiną płynu do mycia naczyń zewnętrzną tacę ociekową i część pod wskaźnikiem.
Alarm „Opróżnić pojemnik na fusy” jest cały czas włączony.	Pojemnik na fusy został opróżniony, kiedy urządzenie było wyłączone lub został włożony na miejsce zbyt szybko.	Opróżnić pojemnik na fusy, gdy urządzenie jest włączone i poczekać około 5 sekund przed włożeniem go na miejsce. W ten sposób licznik zostanie wyzerowany.
Urządzenie żąda opróżnienia pojemnika na fusy, chociaż pojemnik ten nie jest pełny.	Pojemnik na fusy został umieszczony na miejscu zbyt szybko.	Opróżnić pojemnik na fusy, gdy urządzenie jest włączone i poczekać około 5 sekund przed włożeniem go na miejsce. W ten sposób pojemnik na fusy zostanie wyzerowany i liczba fusów kawy będzie liczona prawidłowo.
Pojemnik na fusy jest zbyt pełny i alarm „Opróżnić pojemnik na fusy” nie pojawił się na wyświetlaczu.	Wewnętrzna taca ociekowa została opróżniona bez opróżnienia również pojemnika na fusy.	Podczas wyjmowania wewnętrznej tacy ociekowej należy opróżnić również pojemnik na fusy, nawet jeśli jest on prawie pusty. Zapewnia to, że pojemnik na fusy jest zerowany i że liczba fusów kawy jest zliczana prawidłowo.
	Pojemnik na fusy został opróżniony, kiedy urządzenie było wyłączone.	Opróżnić pojemnik na fusy, gdy urządzenie jest włączone.
Nieosiągalne wyjęcie bloku zaparzącego.	Blok zaparzący znajduje się w nieprawidłowym położeniu.	Aby ponownie ustawić urządzenie, należy: zamknąć drzwiczki serwisowe, wyłączyć i włączyć ponownie urządzenie oraz poczekać, aż urządzenie będzie gotowe do użytku. Spróbować wyjąć ponownie blok zaparzący.

Problem	Przyczyna	Rozwiązanie
Nie można włożyć bloku zaparząjącego.	Blok zaparząjący znajduje się w nieprawidłowym położeniu.	Blok zaparząjący nie został ustawiony prawidłowo na swoim miejscu. Upewnij się, że dźwignia styka się z podstawą bloku zaparząjącego i że haczyk bloku zaparząjącego znajduje się w prawidłowym położeniu. Patrz rozdział „Wkładanie bloku zaparząjącego na miejsce”.  Aby ponownie ustawić urządzenie, należy: włożyć pojemnik na fusy i wewnętrzną tacę ociekową, bez wkładania bloku zaparząjącego. Zamknąć drzwiczki serwisowe i odłączyć wtyczkę od gniazdka. Włożyć wtyczkę, ponownie włączyć urządzenie, a następnie spróbować włożyć na miejsce blok zaparząjący.
Kawa ma mało pianki lub jest wodnista.	Młynek jest ustawiony na grube mielenie.	Wyregulować młynek na mielenie drobniejsze.
	Espresso Plus System nie znajduje się w prawidłowej pozycji.	Ustawić pokrętko na strefę, która na wyświetlaczu wskazuje najbardziej intensywną kawę i największą ilość pianki.
	Przewód wylotowy kawy jest zablokowany.	Wyczyścić przewód wylotowy kawy za pomocą łyżki, jak opisano w rozdziale „Czyszczenie bloku zaparząjącego pod bieżącą wodą”.
Kawa nie jest wystarczająco ciepła.	Ustawiona temperatura jest zbyt niska. Sprawdzić ustawienia menu.	Ustawić temperaturę w menu na „MAX”.
	Filizanki nie są ciepłe.	Podgrzać filizanki za pomocą tacy do podgrzewania filizanek.
Urządzenie mieli kawę ziarnistą, ale kawa nie jest dozowana.	Młynek jest ustawiony na zbyt drobne mielenie.	Wyregulować młynek na mielenie grubsze i umyć blok zaparząjący.
	Dozownik kawy jest zatkany.	Zaparzyć dużą kawę wstępnie zmieloną, bez dodawania kawy wstępnie zmielonej.
	Dysze dozownika kawy są zatkane.	Wyczyścić dysze dozownika kawy wyciorkiem.
Kawa wypływa powoli lub kropelkami.	Młynek jest ustawiony na zbyt drobne mielenie.	Wyregulować młynek na mielenie grubsze i umyć blok zaparząjący.
	Dysze dozownika kawy są zatkane.	Wyczyścić dysze dozownika kawy wyciorkiem.
	Obwód urządzenia jest zablokowany z powodu osadów kamienia.	Wykonać odwapnianie.
Alarm „Zamknąć pokrywy pojemnika na kawę ziarnistą” jest cały czas włączony.	Nie włożono pokrywki zatrzymującej aromat.	Przed zamknięciem pokrywy pojemnika na kawę ziarnistą włożyć pokrywkę zatrzymującą aromat.

Problem	Przyczyna	Rozwiązanie
Zmiany wprowadzane w ustawieniach urządzenia nie są wdrażane.	Zmiany ustawień dotyczących czasu czuwania, tacy do podgrzewania filiżanek i wyłącznika czasowego oraz dźwięku przycisków zostały wprowadzone, gdy aktywny był tryb ECO MODE.	Aby wdrożyć wymagane zmiany, należy wyłączyć funkcję ECO MODE.
Mleko nie spienia się.	Dozownik dzbanka jest zabrudzony, dzbanek nie jest prawidłowo włożony bądź nie wszystkie części dzbanka zostały prawidłowo zmontowane.	Wyczyścić dzbanek zgodnie z rozdziałem „Czyszczenie obwodu dzbanka na mleko pod bieżącą wodą” i upewnić się o prawidłowym ustawieniu go i włożeniu. Upewnić się, że wszystkie komponenty zostały zamontowane prawidłowo.
	Wylot dyszy pary jest zablokowany.	Umyć dyszę pod bieżącą wodą i wyczyścić obwód za pomocą przycisku <b>PURGE</b>  .
	Zastosowany typ mleka nie nadaje się do spieniania, na przykład mleko ryżowe lub kokosowe.	W zależności od rodzaju mleka ilość i jakość powstającej pianki mogą być różne.
Nie da się włożyć filtra „INTENZA+”.	Należy usunąć powietrze z filtra.	Poczekać, aż pęcherzyki powietrza wydostaną się z filtra.
	Zbiornik zawiera jeszcze wodę.	Opróżnić zbiornik na wodę przed zainstalowaniem filtra.
	Gumowa uszczelka nie jest nałożona na filtr „INTENZA+”.	Sprawdzić opakowanie i nałożyć uszczelkę na filtr „INTENZA+”.
Nie można uaktywnić filtra „INTENZA+”.	Jest już aktywny filtr.	Urządzenie wskazuje wykorzystanie filtra w procentach. Jeśli zamierza się mimo to aktywować nowy filtr, przed utratą ważności filtra używanego, ten ostatni należy najpierw zdezaktywować, jak opisano w punkcie „Wymiana filtra wody INTENZA+”.
Pod urządzeniem znajduje się woda.	Wewnętrzna taca ociekowa nie została włożona.	Włożyć tacę ociekową.
Urządzenie nie reaguje na komendy i na wyświetlaczu pojawia się napis DEMO.	Przez pomyłkę został uruchomiony przeznaczony dla sprzedawców tryb DEMO, który włącza specjalną kombinację przycisków.	Wyjść, stosując kombinację przycisków ( <b>ON/OFF</b>  - <b>HOME</b>  - <b>CLEAN/SET</b>   - <b>PURGE</b>  ).
Urządzenie nie wymaga zapisania poprzez funkcję MEMO.	Nalewanie następuje poprzez ekran główny, a nie poprzez PROFILE.	Aby użyć funkcji MEMO, należy nalewać napoje poprzez PROFILE.



## Aksesoria GAGGIA

Kawa i akcesoria dostępne są w autoryzowanych salonach (Włochy),  
lub u dystrybutorów w poszczególnych krajach.



Odwapniacz



Filtr wody INTENZA+

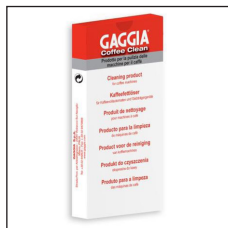

Pastyłki odtłuszczające



Milk circuit cleaner  
(Philips)



Gama kawy ziarnistej i zmielonej: 100% Arabica / Intenso / Bezkofeinowa

## Dane techniczne

---

Napięcie nominalne - Moc nominalna - Zasilanie	Patrz: tabliczka umieszczona po wewnętrznej stronie drzwiczek serwisowych
Materiał obudowy	Tworzywo termoplastyczne/metal/szkło
Wymiary	282 x 385 x 428 mm
Masa	13,8 kg
Długość kabla	1200 mm
Panel sterowania	Przedni
Rozmiar filiżanek	Do 110 mm z włożonym dozownikiem, bez – 155 mm
Zbiornik na wodę	1,6 litra – wyjmowany
Pojemność pojemnika na kawę ziarnistą	350 g
Pojemność pojemnika na fusy	14
Ciśnienie pompy	15 barów
Bojler	Bojler ze stali nierdzewnej
Urządzenia zabezpieczające	Bezpiecznik termiczny

**GAGGIA** S.p.a. zastrzega sobie prawo do wprowadzenia dowolnych zmian, jakie uzna za konieczne.



421946509662

COD.

- Rev.00 - 02/12/22

**GAGGIA** S.p.A.

Sede Amministrativa/Administrative Office

Via Torretta, 240

40041 Gaggio Montano - Bologna - Italia

+39 0534 771111

[www.gaggia.it](http://www.gaggia.it)

[www.gaggia.com](http://www.gaggia.com)

**GAGGIA**  
**MILANO**