

GAGGIA®
Gran
GAGGIA®

그랜 가찌아®

Deluxe

Style

Prestige®

사용 및 유지관리 설명서



커피머신을 사용하기 전에 본 사용설명서를 숙지하세요.
안전규정을 준수하세요.

알아두기 : 본 제품은 생산출고 전 품질관리를 위하여 물과 원두를 이용하여 테스트 후
출고 됩니다. 따라서 상품의 내외부에 물과 원두가루 자국이 약간 남아 있을 수 있습니다.
이는 모든 가찌아 제품에 적용되며 완제품 상태입니다.
뜨거운 물과 압력을 이용하는 제품으로 화상등.. 사용시 안전에 주의하세요!
A/S, 점검 등을 위해, 패키지 박스를 보관해두시길 권장드립니다.

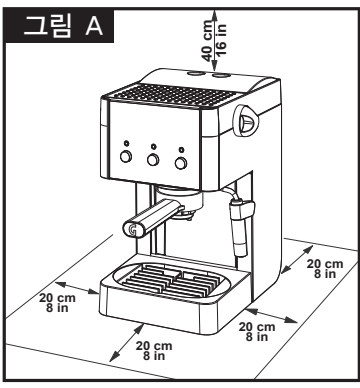
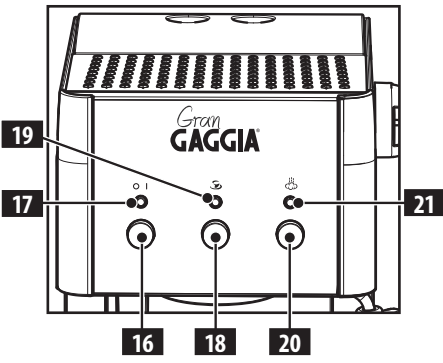
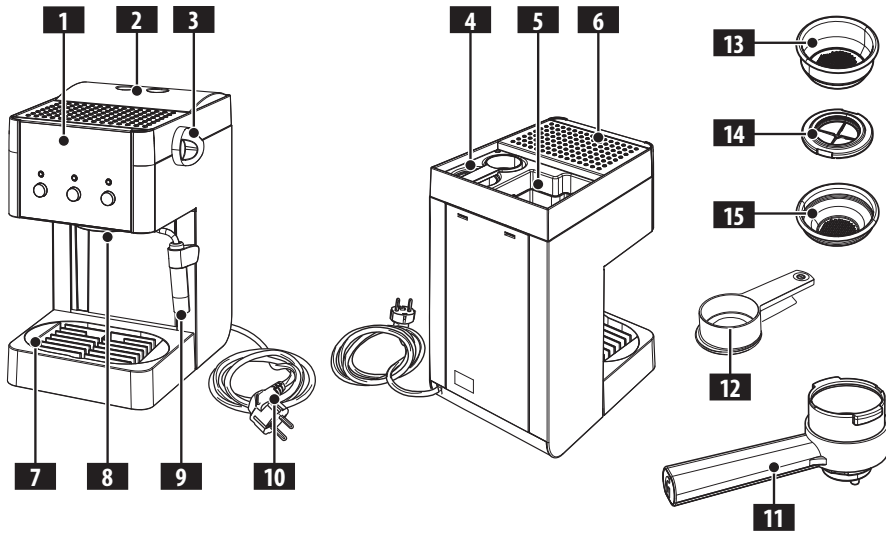

각 부품의 명칭

1. 제어판
2. 물탱크 덮개
3. 스팀/온수조절 다이얼
4. 약세사리 통
5. 물탱크
6. 컵홀더 받침
7. 물받이/잔 받침대
8. 추출헤드
9. 스팀 봉(Pannarello)
10. 전원코드
11. 압력 필터홀더
12. 분쇄커피 스푼
13. 1~2컵용 필터바스켓
14. 파드 어댑터
15. 파드 필터바스켓
16. 전원 ON/OFF버튼
17. "전원" 표시등
18. 커피/온수 추출버튼
19. "머신준비" 표시등
20. 스팀 버튼
21. "스팀준비" 표시등

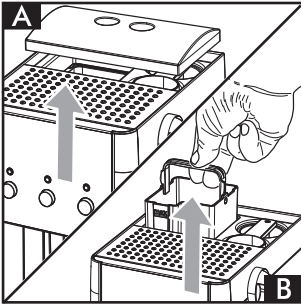

[그림 1]

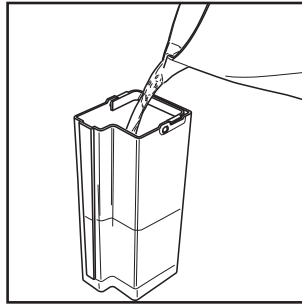

[그림 2]

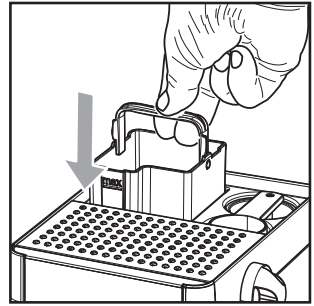

[그림 3]

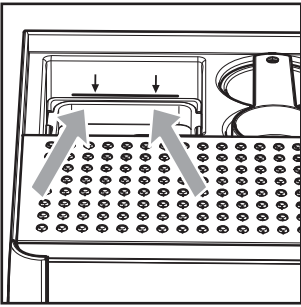

[그림 4]

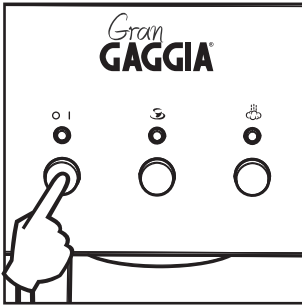

[그림 5]

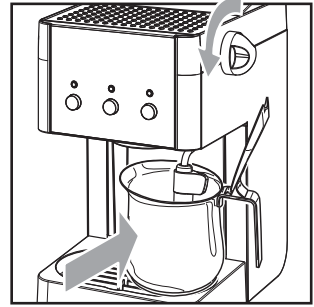

[그림 6]

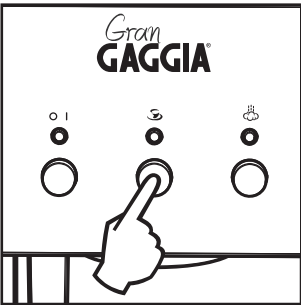

[그림 7]

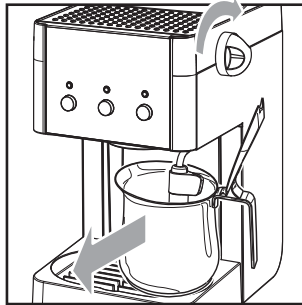

[그림 8]

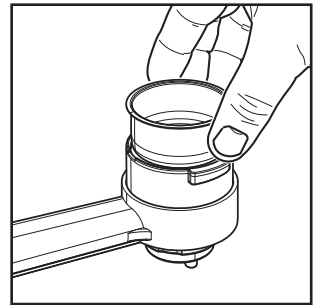

[그림 9]

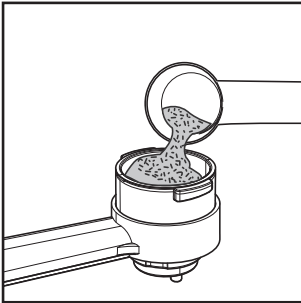

[그림 10]

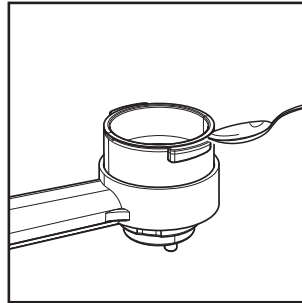

[그림 11]

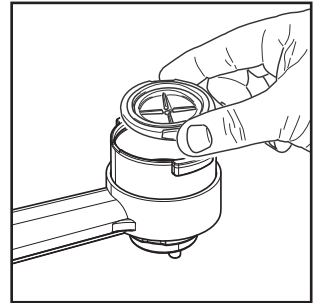

[그림 12]

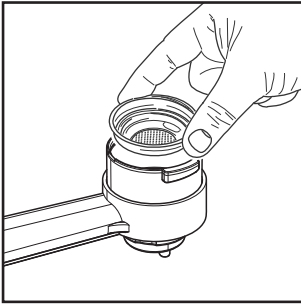

[그림 13]

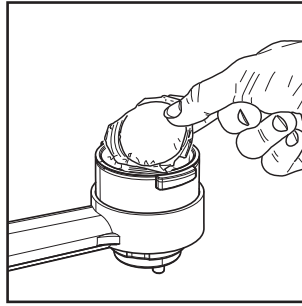

[그림 14]

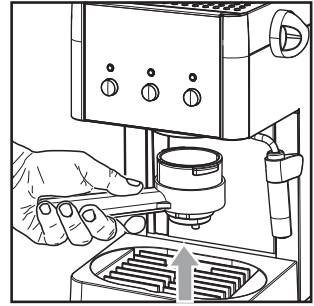

[그림 15]

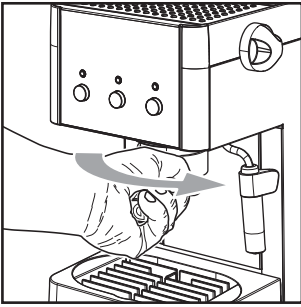

[그림 16]

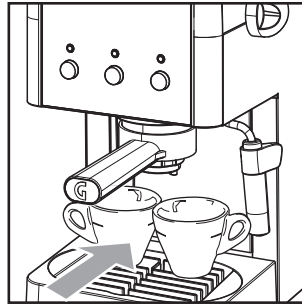

[그림 17]



[그림 18]

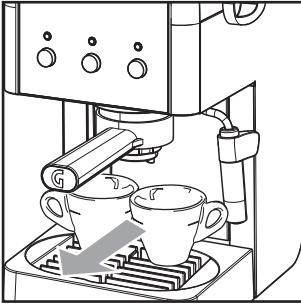

[그림 19]

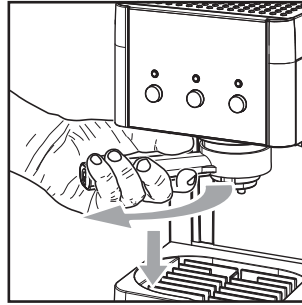

[그림 20]

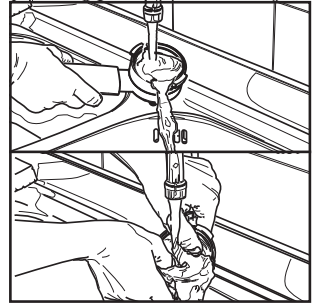

[그림 21]

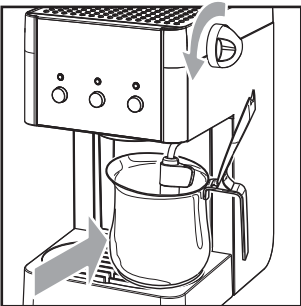

[그림 22]

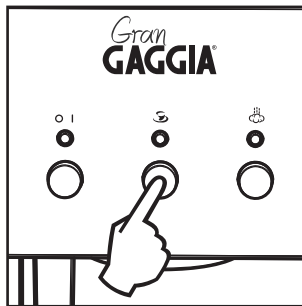

[그림 23]

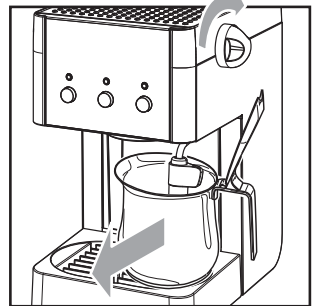

[그림 24]

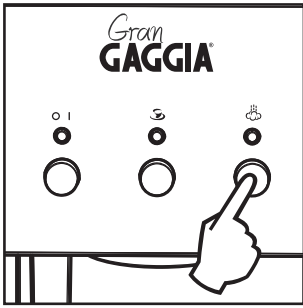

[그림 25]

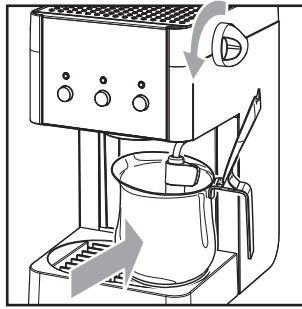

[그림 26]

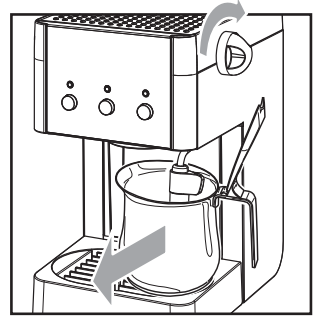

[그림 27]

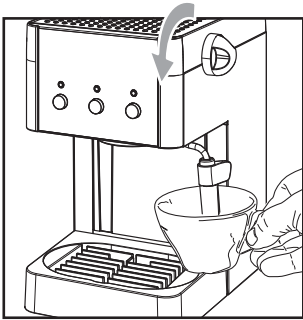

[그림 28]

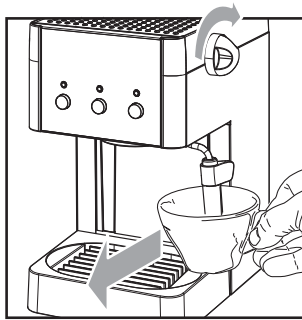

[그림 29]

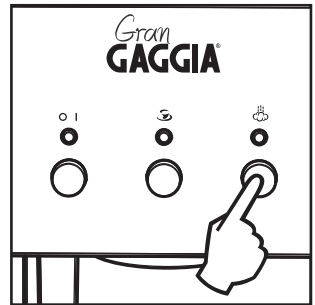

[그림 30]

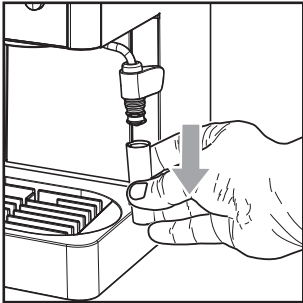

[그림 31]

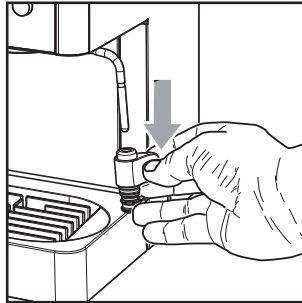

[그림 32]

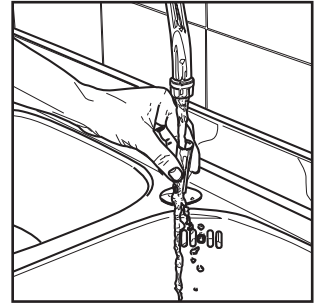

[그림 33]

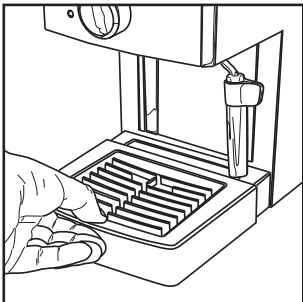

[그림 34]

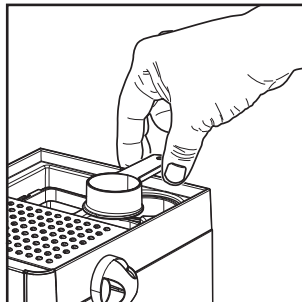

[그림 35]

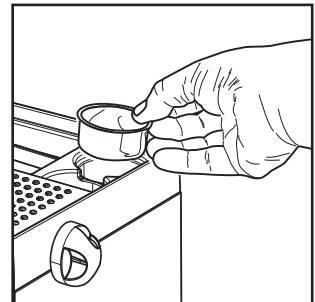

[그림 36]

Tip

가짜아 반자동 커피머신, 이것만은 반드시 알고 사용하세요!

1. 본 상품은 생산출고전 품질관리를 위하여 물과 원두를 이용하여 테스트 후 출고 됩니다.
따라서 상품의 내외부에 물과 원두가루 자국이 약간 남아 있을 수 있습니다.
이는 모든 가짜아 상품에 적용되며 완제품 상태입니다.
2. 이 머신은 가정에서 사용하도록 설계한 제품입니다.
 - 한컵 또는 두컵의 에스프레소를 준비하기에 알맞은 머신이며 전문적인 용도나 실용 없이 연속적으로 사용하기에는 적합하지 않습니다.
3. 구입후 처음 사용시 필터홀더를 머신에 끼울 때 뽁뽁할 수 있습니다.
 - 필터홀더 손잡이를 잡고 머신에 끼운 후 힘껏 돌려 장착하세요.
그렇지 않으면 커피추출시 물이 튀거나 샬 수 있으며 필터홀더가 머신에서 분리 될 수 있으니 주의하세요.
4. 전원을 켜고 필터홀더를 끼워 주세요.
 - 머신이 예열되는 동안 필터홀더가 데워집니다. 필터홀더가 미리 예열되어 있어야 커피 추출시 따뜻한 커피를 맛 볼 수 있습니다.
5. 스팀사용은 60초 이내로 제한합니다.
 - 본 커피머신의 스팀 사용시간은 60초이며 그 이상 사용시 스팀분사량이 줄어듭니다.
6. 화상의 위험이 있으니 유의하여 사용하세요.
 - 머신 예열중 또는 뜨거운 물을 붓지 마세요. 커피 머신이 과열되어 있거나 스팀버튼이 켜져 있는 상태에 커피를 추출하지 마세요.
 - 추출 후에는 충분한 압력이 빠진 후에 압력 필터홀더를 분리하세요.
7. 커피머신 성능을 최대화하고 올바르게 사용과 유지를 위해 적합한 장소에 설치하세요.
 - 커피머신의 성능을 최대화하고 올바르게 사용하기 위해서 다음과 같은 지침을 준수하세요.

사용 설명서 쉽게 알아보기

주변기기나 컨트롤 부품 등에 대한 그림 참조는 번호나 문자로 표시되며 가능한 그림을 참조 하시면 더욱 편리하게 사용하실 수 있습니다.



삼각형의 경고 표시는 사용자의 안전에 중요 사항을 표시한것이므로 반드시 이 지침을 준수하여 부상을 방지하세요.



이 기호는 커피머신을 사용하는데 필요한 정보를 강조하는 표시로 사용시 숙지하세요.



안전주의사항

가전제품을 사용할 경우에는

아래의 기본적인 안전주의사항을 항상준수하여 주십시오.

1. 사용설명서를 숙지하세요.
2. 뜨거운 표면을 만지지 마세요. 핸들이나 손잡이를 사용하세요.
3. 화재 전기감전 인체손상을 방지하기 위하여 코드 플러그 또는 가전제품을 물 또는 액체에 담그지 마세요.
4. 유아 어린이 노약자의 옆이나 근처에서 가전 제품을 사용할 경우 감독관의 철저한 지시와 관리감독이 필요합니다.
5. 사용하지 않거나 청소 전에는 콘센트로 부터 플러그를 뽑아 주세요.
서늘한 곳에서 제품을 완전히 식힌 후 부품을 장착하거나 분해 가전제품을 청소하세요.
6. 가전제품의 코드 또는 플러그가 손상되거나 또는 가전제품이 오작동하거나 손상된 경우에는 절대 작동하지 마세요.
7. 가전제품 제조사가 권장하지 않는 액세사리를 장착 또는 부착하여 사용하면 화재 전기감전 또는 인체손상을 유발할 수 있습니다.
8. 외부공간에서 사용하지 마세요.
9. 코드선을 테이블이나 조리대의 모서리 또는, 뜨거운 표면 위에 올려 놓거나 당기지 마세요.
10. 뜨거운 가스기 또는 전기버너 위나 근처 가열된 오븐 안에 넣지 마세요.
11. 항상 플러그를 가전제품에 먼저 꼽은 후 플러그 코드를 콘센트에 꽂으세요.
분리하려면 전원을 끄고 플러그를 콘센트에서 빼내세요.
12. 가전제품을 적합한 용도로 사용하고 그 외는 사용하지 마세요.
13. 커피추출 및 스팀, 온수 사용 후 잔액과 남아있는 압력에 의한 화상에 주의하세요.
14. 커피찌꺼기가 남아있는 압력 필터홀더가 장착된 채로 스팀 및 온수 사용시에는 꼭! 압력이 충분히 빠진 후 분리하세요.
15. 고온스팀 사용시 특별히 주의하세요.
16. 본 사용설명서를 잘 보관하세요.

주의

본 가전제품은 가정용입니다. 청소 및 유지관리 이외의 서비스는 공식 서비스센터에서 하세요. 머신을 물 안에 담그지 마세요.

화재, 전기 감전을 방지하기 위하여 머신을 분해하지 마세요.

사용자가 임의로 기기내 부의 부품을 수리 및 개조할 수 없습니다.

수리는 공식 서비스센터에서만 할 수 있습니다.

1. 제품에 표시된 전압과 사용하는 전압과 일치하는지 확인하세요.
2. 미지근하거나 뜨거운 물을 물통에 보충하지 마세요. 차가운 물만 사용하세요.
3. 사용시 가전제품의 뜨거운 부분으로부터 손과 코드를 멀리 하세요.
4. 연마용 세제 또는 거친 청소도구로 절대 청소하지 마세요. 물에 젖은 부드러운 천으로 간단하게 사용하세요.
5. 최상의 커피맛을 위하여 정수된 깨끗한 물을 사용하세요 정기적인 디스케일링은 2~3개월마다 꾸준히 할 것을 권장합니다.
6. 인스턴트 커피는 사용하지 마세요.
7. 제품을 사용하실 때에는 캐비닛에서 작동하지 마세요
8. 표면에 닿으실 때에는 “세척 및 유지관리” 부분을 따라 관리 해 주시기 바랍니다.

연장코드선 주의사항

A. 연장코드선은 사용시 보호관리가 가능할 경우 사용할 수 있습니다. 만일 연장코드선을 사용한다면, 아래 사항을 확인하세요.

B. 연장코드선 사용시 주의사항

1. 연장코드선에 표시된 정격전압전류가 가전 제품의 정격전압전류 보다 월등히 높아야 합니다.
2. 연장코드선은 어린이가 당길 수 있는 조리대 또는 테이블 위에 올려 놓거나 나뉠굴지 않도록 하세요.
3. 가전제품이 접지 형식이면, 연장코드선은 접지형식의 3가닥 코드선이어야 합니다.

1. 알아보기

이 커피 머신은 한컵 또는 두컵의 에스프레소 커피를 준비하기에 알맞은 머신으로, 회전스팀봉이 함께 제공됩니다. 머신의 전면에 있는 컨트롤부에는 알기 쉬운 기호가 있어 사용하기 편리합니다.

이 머신은 가정에서 사용하도록 설계한 제품이며, 전문적인 용도나 실 틈 없이 연속적으로 사용하기에는 적합하지 않습니다.



다음으로 인한 커피머신 손상의 책임은 사용자에게 있습니다.

- 원래 용도에 맞지 않는 부적절한 사용
 - 공식서비스센터에서 수행하지 않은 수리
 - 전원코드 개조
 - 커피머신 부품개조
 - 정품이 아닌 부품 및 액세서리 사용
 - 커피 머신의 스케일 제거를 못했거나 0°C이하 기온에서 보관한 경우
- 위와 같은 경우 보증은 무효가 됩니다.

2. 사용전 준비하기

- 1) [그림 1 A]와 같이 물탱크 덮개(2)을 들어올려 분리합니다.
- 2) [그림 1 B]와 같이 물탱크(5)를 꺼내어 깨끗한 물로 세척 후 물탱크에 표시된 MAX선 아래로 넘치지 않도록 [그림 2]처럼 정수된 물을 채워 줍니다.
- 3) 물탱크(5)를 [그림 3]와 같이 아래로 끝까지 눌러 장착 후 [그림 4]와 같이 화살표 선아래까지 물통이 내려오게 장착되었는지 확인한 후 물탱크 덮개(2)을 다시 장착합니다.



참고: 커피 머신을 처음으로 사용하거나 오랫동안 사용하지 않은 경우에는 구성 요소를 세척하는 것이 좋습니다.



물탱크에는 반드시 탄산수가 아닌 정수된 물만 채워야 하며, 뜨거운 물 또는 다른 액체는 기기에 손상을 줄수 있습니다. 또한 물탱크에 충분히 물을 채운 후 작동하세요.

- 4) 머신 전원을 연결하기 전에 전원ON/OFF버튼 (16)이 OFF로 설정되어 있는지 확인합니다.
- 5) OFF로 되어 있다면 플러그를 알맞은 전압의 콘센트에 연결합니다.
- 6) [그림 5] 전원ON/OFF버튼(16)을 누르면 전원 표시등(17)이 켜지고, 추출 가능한 적정한 온도가 되면 머신준비 표시등(19)이 켜집니다.

3. 처음 또는 장기간 미사용 후 준비하기

다음 경우 반드시 실행하세요.

- 머신을 처음 사용하는 경우
- 장기간(2주 이상) 머신을 사용하지 않은 경우

- 1) 2. 사용전 준비하기를 참조하여 실행하세요.
- 2) [그림 6] 빈 컵을 추출헤드(8)와 스팀봉(9) 아래에 두세요.
- 3) 압력 필터홀더(11)를 장착하지 않은 상태에서 스팀/온수조절다이얼(3)을 시계반대 방향으로 돌려주세요.
- 4) 커피/온수 추출버튼(18)버튼을 누르면 펌프 작동 소리가 나며 몇 초 후, 스팀봉(9)에서 뜨거운 물이 나옵니다.
- 5) 스팀봉(9)에서 온수가 안정적으로 분사되면 [그림 8] 스팀/온수조절다이얼(3)을 시계방향으로 돌려 잠그고 커피/온수 추출버튼(18)을 눌러 끄세요.
- 6) 커피/온수 추출버튼(18)버튼을 눌러 추출헤드(8)에서 물을 소량 흘린 후 다시 커피/온수 추출버튼(18)버튼을 눌러 끄세요.
※물통에 물이 없는 상태로 작동하지 마세요.
- 7) 이제 머신을 사용할 준비가 되었습니다.

4. 커피 추출하기



커피를 추출하는 동안 압축포타 필터를 수동으로 돌려 열거나 분리하지 마세요! 화상의 위험이 있습니다.

작업 준비중에 머신준비 표시등(19)이 깜빡일 수 있습니다. 이 경우는 결함이 있는 상황이 아니니 참고하시기 바랍니다.

머신 예열하기

- 1) 머신을 사용하기 전에 스팀/온수조절 다이얼(3)이 잘 닫혀 있는지 확인하고, 물탱크(5)에 충분한 물이 있는지 확인합니다.
- 2) [그림 5] 전원ON/OFF버튼(16)을 누르면 전원 표시등(17)이 켜지고, 추출 가능한 적정한 온도가 되면 머신준비 표시등(19)이 켜집니다.

분쇄 커피 사용하기

- 1) [그림 9] 압력 필터홀더(11)에 1~2컵용 필터 바스켓(13)을 삽입합니다.
필터 바스켓(13)은 머신을 처음으로 사용할 때 이미 삽입되어 있습니다.
※ 한잔 추출과 두잔 추출은 필터바스켓에 담은 커피양을 달리하여 추출합니다.
- 2) [그림 15] 추출헤드(8)에 압력 필터홀더(11)를 삽입 후 압력 필터홀더(11)가 고정될 때 까지 왼쪽에서 오른쪽으로 힘껏 돌린 후 압력 필터홀더(11) 그림에서 손을 떼면 핸들이 자동으로 약간 왼쪽으로 돌아갑니다.
- 3) 압력 필터홀더(11)를 예열하기 위해 [그림 18] 커피/온수 추출버튼(18)을 눌러 약 150cc가량 물을 흘려 보내고 다시 커피/온수 추출버튼(18)을 다시누려 작동을 멈춥니다.
※ 이 작업은 커피를 처음 추출 할 때만 수행합니다.
- 4) 머신에서 압력 필터홀더(11)를 왼쪽으로 돌려 분리한 후 남아 압력 필터홀더(11)안에 남아 있는 물을 따라 버립니다.
- 5) [그림 35] 물탱크 덮개(2)를 열어 분쇄 커피용 스푼(12)을 준비합니다.
- 6) [그림 10] 커피 한잔 추출시 분쇄커피 스푼(12)으로 1~1.5스푼을 넣고 두잔 추출시 2스푼 가량 넣은 후 윗면을 평평하게 정리합니다. (과하게 탬핑하지 마세요)
- 7) 필터홀더 테두리에 묻은 커피가루도 깔끔하게 정리합니다.
- 8) [그림 15] 추출헤드(8)에 압력 필터홀더(11)를 삽입 후 압력 필터홀더(11)가 고정될 때 까지 [그림 16] 왼쪽에서 오른쪽으로 힘껏 돌린 후 압력 필터홀더(11) 그림에서 손을 떼면 핸들이 자동으로 약간 왼쪽으로 돌아갑니다.
※ 자동으로 탬핑이 됩니다. (오토탬핑)

- 9) [그림 17] 한개 또는 두개의 예열된 컵을 압력 필터홀더(11) 아래 놓습니다.
추출구 아래 제대로 놓였는지 확인합니다.
- 10) [그림 18] 커피/온수 추출버튼(18)을 눌러 커피가 원하는 만큼 추출되면 다시 커피/온수 추출버튼(18)을 눌러 추출을 몇 초간 기다린 후 [그림 19] 커피잔을 꺼냅니다.
- 10) [그림 19] 압력 필터홀더(11) 그림을 잡고 왼쪽으로 힘주어 돌려 분리하고, 남아있는 찌꺼기를 제거합니다.



커피 추출, 온수 추출, 스팀 사용 후 곧바로 압력 필터홀더를 분리시, 남아있는 압력에 의해 커피찌꺼기와 물이 튈 수 있으니 화상에 주의하세요. 충분한 압력이 빠진 후에 분리하세요.



압력 필터홀더 분리시 주의하세요!
커피 추출후에는, 약 30초 이상 지난 후에 압력 필터홀더를 천천히 돌려 분리하세요. (원두 분쇄도가 너무 가늘거나, 많은 양을 담고 추출할 경우에는 압력이 빠지는 시간이 더 소요될 수 있습니다.) 또, 스팀 사용 후에 분리할 경우에도 남은 압력이 충분히 빠진 후에 분리하세요.



참고: 분쇄 커피를 파드 필터바스켓으로 1컵 추출시에는 아래 "커피파드 사용하기" 부분과 동일한 방법으로 사용합니다. (단, 용도상 바스켓이 팍! 장착되지 않아 추출 후 커피찌꺼기와 바스켓이 함께 분리될 수 있으니 커피찌꺼기를 따로 제거해야 합니다.)

커피파드 사용하기

- 1) [그림 11]와 같이 압력 필터홀더(11)에 장착되어 있는 1~2컵용 필터바스켓을 커피 스푼을 이용하여 분리합니다.
- 2) [그림 12]를 참고하여 파드 어댑터(14)를 볼록한 면이 아래를 향하도록 압력 필터홀더(11)에 끼운 다음 [그림 13] 파드 필터바스켓(15)을 압력 필터홀더에 장착합니다.
- 3) [그림 15] 추출헤드(8)에 압력 필터홀더(11)를 삽입 후 압력 필터홀더(11)가 고정될 때 까지

왼쪽에서 오른쪽으로 힘껏 돌린 후 압력 필터홀더(11) 그림에서 손을 떼면 핸들이 자동으로 약간 왼쪽으로 돌아갑니다.

- 4) 압력 필터홀더(11)를 예열하기 위해 [그림 18] 커피/온수 추출버튼(18)을 눌러 약 150cc가량 물을 흘려 보내고 다시 커피/온수 추출버튼(18)을 다시 눌러 작동을 멈춥니다.
※ 이 작업은 커피를 처음 추출 할 때만 수행합니다.
- 5) 머신에서 압력 필터홀더(11)를 왼쪽으로 돌려 분리한 후 남아 압력 필터홀더(11)안에 남아 있는 물을 따라 버립니다.
- 6) [그림14] 압력 필터홀더(11)에 파드 커피의 종이 부분이 압력 필터홀더(11) 위쪽으로 나오지 않게 정리하여 넣어줍니다.
※ 분쇄 커피 사용시 테두리에 묻은 커피가루를 깔끔하게 정리합니다.
- 7) [그림 17] 한개 또는 두개의 예열된 컵을 압력 필터홀더(11) 아래 놓습니다.
추출구 아래 제대로 놓였는지 확인합니다.
- 9) [그림 18] 커피/온수 추출버튼(18)을 눌러 커피가 원하는 만큼 추출되면 다시 커피/온수 추출버튼(18)을 눌러 추출을 몇 초간 기다린 후 [그림19] 커피잔을 꺼냅니다.
- 10) [그림19] 압력 필터홀더(11) 그림을 잡고 왼쪽으로 힘주어 돌려 분리하고, 사용한 파드 커피를 제거합니다.

i **참고:** 커피 추출후 압력 필터홀더 분리시 압력 필터홀더에 물이 소량 고여있는 현상은 정상적인 현상이며, 이는 압력 필터홀더의 특징 때문입니다.

i **중요:** 필터 바스켓(13),(15)은 항상 사용 후 청결하게 닦아 주세요. 물흘리기(커피가 없는 상태에서 추출버튼을 눌러)를 통해 추출헤드도 깨끗히 해주세요. 깨끗한 상태에 추출해야 커피의 맛이 좋습니다.

온수 추출하기



화상의 위험이 있으니 주의하세요. 물이 나오기 전에 스팀봉에서 뜨거운 물이 약간 분사 될 수 있습니다. 스팀봉은 높은 온도까지 올라갑니다. 맨손으로 직접 만지지 마세요.



온수/스팀 만들기와 관련된 어떠한 작업이든 수행하기 전에 반드시 스팀봉이 빈 잔을 또는 물받이/잔 받침대(7)를 향하고 있는지 확인하시고 수행하세요.

- 1) 전원 ON/OFF버튼(16)을 누른 후 머신준비 표시등(19)에 불이 켜질 때까지 기다립니다.
불이 켜지면 머신을 사용할 준비가 되었습니다.
- 2) [그림 22] 빈 컵을 스팀봉(9) 아래에 두고 스팀/온수조절 다이얼(3)을 시계 반대방향으로 돌려 줍니다.
- 3) [그림 23] 커피/온수 추출버튼(18)을 누르세요. 필요한 양 만큼 뜨거운 물이 추출되면 다시 커피/온수 추출버튼(18)을 눌러 작동을 멈추세요.
- 4) [그림24] 스팀/온수조절 다이얼(3)을 시계 방향으로 돌려 닫은 후 뜨거운 물이 담긴 잔을 빼냅니다.

스팀/카푸치노



화상의 위험이 있으니 주의하세요. 물이 나오기 전에 스팀봉에서 뜨거운 물이 약간 분사 될 수 있습니다. 스팀봉은 높은 온도까지 올라갑니다. 맨손으로 직접 만지지 마세요.



머신이 과열되어 있는 상태에서 절대 커피를 추출하지 마세요!
화상 위험이 있습니다.

- 1) 전원 ON/OFF버튼(16)을 누른 후 머신준비 표시등(19)에 불이 켜질 때까지 기다립니다.
불이 켜지면 머신을 사용할 준비가 되었습니다.
- 2) [그림 25] 스팀버튼(18)을 누르면 머신준비 표시등(19)이 꺼집니다.
- 3) 스팀준비 표시등(21)이 켜지기를 기다린 후 불이 켜지면 스팀 만들 준비가 되었습니다.
- 4) [그림26] 스팀봉(9) 아래 스팀피쳐 또는 용기를 놓고 스팀봉(9)에 남아 있던 물이 흘러 나오도록 스팀/온수조절 다이얼(3)을 시계반대방향으로 돌려 줍니다.
- 5) [그림 27] 스팀이 나오기 시작하면 다시 스팀/온수 조절 다이얼(3)을 시계방향으로 돌려 잠그고 스팀 피쳐 또는 용지를 꺼냅니다.

- 6) 스팀피처의 1/3을 차가운 우유로 채웁니다.
- 7) [그림28] 우유 속에 스팀봉을 담고 스팀/온수 조절 다이얼(3)을 시계 반대 방향으로 돌려 줍니다. 스팀피처를 약간 위쪽으로 천천히 올려 고르게 데워질 수 있도록 만듭니다.

i 최대 60초 동안만 사용하는 것을 권장하며 그 이상 사용시 스팀분사량이 줄어듭니다.
i 차가운 우유를 사용해야 좀 더 좋은 결과를 얻을 수 있습니다.

- 8) [그림 29] 스팀/온수 조절 다이얼(3)을 시계방향으로 돌려 닫고 거품을 낸 스팀피처를 꺼냅니다.
- 9) [그림 30] 스팀버튼(20)을 눌러 끄고 깨끗한 젖은 행주로 스팀봉(9) 겉에 묻은 우유를 닦아 줍니다.
- 10) 스팀준비 표시등(21)이 켜져있으면 머신의 온도가 커피를 추출하기에 너무 높은 상태입니다.

 머신의 스팀준비 표시등(21)이 불이 들어와 있을 땐 절대 커피를 추출하지 마세요! 머신이 과열되어 있는 상태에서 추출할 경우 화상 위험이 있으니 주의하세요!

i 중요: 커피를 추출시 스팀버튼(20)의 버튼이 눌러져 있을 때 혹은 머신의 스팀준비 표시등(21)에 불이 들어와 있을 때는 추출하기전 8페이지 <3. 처음 또는 장기간 미사용 후 준비하기>편의 2) ~ 6)의 단계를 실행한 후 추출하세요.

세척 및 유지관리

머신 세척 시엔 콘센트에서 전원이 분리되고 머신이 예열되지 않은 상태일 때 세척 또는 유지관리하세요.

- 1) 머신을 물에 담거나 식기세척기에 부품을 넣고 세척하지 마세요.
- 2) 알코올, 세제 또는 강력한 화학물질을 사용하지 마세요.
- 3) [그림34] 물받이는 매번 비우고 깨끗하게 세척한 후 건조합니다.
- 4) 부드러운 젖은 천으로 커피 머신의 외관을 닦아 줍니다.
- 5) [그림11]처럼 압력 필터홀더(11)의 필터 바스켓을 분리한 후 세척합니다. (거친 세척도구는 사용하지 마세요.)
- 6) 압력 필터홀더도 세척시 알코올 혹은 연마용 세제에 오래동안 담귀두지 마세요.

- 7) 추출헤드(8)를 청소하고 깨끗히 하세요.
- 8) 전자레인지 또는 오븐을 사용하여 커피머신 또는 구성품을 건조하지 마세요.
- 9) 스팀봉(9)으로 우유스팀을 만들고 나면 우유의 잔여물이 묻으므로 사용 후 깨끗하게 세척 하세요. 스팀봉은 분리가 간단하여 쉽게 세척이 가능합니다.
 - 스팀 파이프 외부는 젖은 헝겊으로 닦으세요, 추가로 약간의 스팀을 분사하면 스팀추출구가 세척됩니다.
 - ※ 스팀 노즐의 구멍이나 스팀 추출구는 항상 돌려 있어야 하며 막혀 있을 때 바늘을 이용 하여 뚫어주세요.
 - [그림31~33] 스팀봉(9)을 분리하여 세척 후 역순으로 다시 조립하세요.

i 참고: 작동시 수압이 변하므로 머신에서 스팀과 물이 약간씩 나오는 것은 정상입니다. 필요시 물받이통(7)을 자주 비워주세요.

디스케일링(석회질제거)하기

머신을 사용하면 석회질이 발생합니다. 1~2개월 또는 물의 흐름이 적어 질때 디스케일링을 하세요.

 디스케일링 세정액 또는 머신에서 나온 어떠한 액체도 마시지 마세요. 디스케일링 세정액 대응으로 식초는 절대 사용하지 마세요.

- 1. [그림 15~16] 압력 필터홀더(11)를 머신을 끼우고 왼쪽에서 오른쪽으로 돌려 단단히 조여주세요.
- 2. [그림 1] 물탱크(5) 빼내고 물을 비워주세요.
- 3. [그림 2] 디스케일링 세정액의 반을 물통에 부은 다음, 식수를 Max수위까지 채우세요.
- 4. 전원 ON/OFF버튼(16)를 눌러 머신을 켜세요. 스팀봉(9)에서 2컵(각 150ml/컵)분의 온수를 추출(10페이지 <온수 추출하기편>을 참조)하고 전원 ON/OFF버튼(16)를 눌러 끄세요.
- 5. 머신 전원이 꺼진 상태에서 15~20분간 두세요.
- 6. 전원 ON/OFF버튼(16)를 눌러 머신을 다시

켜고 스팀봉(9)에서 2컵(각 150ml/컵)분의 온수를 추출(10페이지 <온수 추출하기편>를 참조)하고 전원 ON/OFF버튼(16)을 눌러주세요.

7. 위의 6번의 항목을 반복 작동하여 물통의 물을 완전히 빼내세요.
8. 물탱크(5)을 행구고 식수를 다시 채우세요.
9. 스팀봉(9) 아래에 빈용기를 놓으세요. 온수를 추출(10페이지 <온수 추출하기편>를 참조)하여 물통의 물을 스팀봉(9)으로 완전히 빼내세요.
11. 다시 물탱크(5)에 정수된 물을 채우세요.
12. 압력 필터홀더(11) 아래에 용기통을 놓으세요.
13. 커피/온수추출버튼(18)을 눌러 물통에 있는 물을 완전히 추출하세요. 물통이 비워지면 커피/온수추출버튼(18)을 다시 눌러 추출을 멈추세요. 마지막으로 용기통을 비우세요.
14. 압력 필터홀더(11)를 왼쪽으로 돌려 머신에서 분리하고 식수로 행구세요.
15. 8번 항목부터 14번 항목을 실행하여 총4번의 물통을 비우고 채우는 과정을 반복하세요.
16. 총4번 이후에 디스케일링 과정을 끝나치고 머신을 사용 할 준비가 되었습니다.

[그림 2] 물통에 식수를 다시 채우세요.
필요시 사용설명서 "사용전 준비하기"편을 참조하여 예비 작동 하기를 실행하세요.

i **중요:** 디스케일링으로 인한 고장은 품질보증에서 제외됩니다. 사용자가 임의로 수리하지 마세요.

최상의 작동을 위해 청소시 커피머신 전용 디스케일링 세정제를 사용하세요.

고장해결하기

문제점	점검사항
커피가 나오지 않는다	물통에 물이 없다. 커피입자가 가늘거나 과다하게 압축되어 필터바스켓이 막혔다. - 추출헤드(샤워스크린) 세척이 필요하다. 물통의 물을 없을때에 사용하여 보일러 내 공기가 주입됐다. - 물을 채우고, 온수를 한컵 정도 빼준다. (p.8 에 3번 참고)
커피가 너무 빨리 나온다	커피가 오래 되었거나 커피입자가 너무 굵다. 분쇄커피를 너무 적게 넣었을 때
커피 추출속도가 너무 늦거나 오래 걸린다	물이 없을 때 너무 곱게 분쇄된 커피를 넣었을 때 분쇄커피를 너무 많이 넣었을 때 머신에 스케일이 생겼을 때 필터홀더 또는 필터바스켓이 막혀 있을 때 알맞은 파드커피가 아닐 때
펌프소음이 크다	물통에 물이 없다. 펌프작동이 안된다. 커피입자가 너무 굵다.
전원만 켜는데 스팀봉에서 물이 샌다	스팀/온수조절 다이얼(3)이 꼭 잠겨져 있지 않다.
필터홀더에서 물이 과다하게 샌다	필터홀더가 추출헤드에 제대로 장착되지 않았다. 추출헤드의 가스켓이 오염되었거나 마모되었다. 필터홀더 테두리에 묻은 커피가루를 청소하지 않았다. 커피를 너무 많이 넣었을 때 필터홀더 내 부품을 분실했을 때 (주황색 고무링)
크레마가 너무 적다	커피입자가 너무 굵다. 탬퍼로 커피를 제대로 압축하지 않았다. 커피가 너무 오래되거나 건조되었다.
커피 온도가 너무 낮다	머신과 필터홀더가 제대로 예열되지 않았다. 커피입자가 너무 굵다. 잔 예열이 되어있지 않았다.
우유거품이 충분치 않다	분유 또는 저지방 우유는 거품이 잘 나지 않음. 스팀봉 또는 스팀봉 공기 유입구가 막혔다. 우유가 너무 뜨겁다 차가운 우유를 사용하세요.

제품보증서

제품명	Gren GAGGIA 그랜 가찌아 커피머신	모델명	SIN040GML
구입일자		제조번호 (Serial No.)	
구입처		구입금액	
고객성명		전화번호	
주소			

서비스 안내

- 본 제품은 구입일로부터 1년간 품질을 보증합니다.
- 품질보증기간 동안 정상적인 사용상태에서 발생한 성능, 기능성의 하자에 대하여는 당사가 무상으로 수리합니다.
- 본 보증서는 대한민국 국내에서만 유효합니다.
- 제품구입 즉시 위의 제품정보 및 고객님의 인적사항을 기재하십시오.
신속한 서비스 처리가 됩니다.
- 서비스 요청시 보증서를 꼭 제시하십시오.
- 제품보증서는 재발행되지 않으므로 사용설명서와 함께 잘 보관하십시오.
제품보증서가 없으면 서비스를 받을 수 없습니다.
- 구입일자가 기재된 영수증을 잘 보관하세요. 서비스시 영수증을 제시하여 주세요.
만일, 영수증이 없으면 유상서비스 처리가 됩니다.
- 제품에 고장이 발생하였을 경우에는 공식 서비스센터로 연락하시기 바랍니다.
- 본 제품은 가정용으로 제작되었으며, 영업용으로 전화하여 사용할 경우 보증기간은 반으로 단축 적용됩니다.
- 고장이 아닌 경우 서비스를 요청하시면 유상서비스 처리가 되므로 사용설명서를 잘 읽어주십시오.
- 가정용 커피머신의 경우, 태백 또는 접수 후 내방해주시는 방법으로 점검 및 A/S 서비스가 진행
되오니 머신의 패키지박스를 별도로 보관해두시기를 것을 권장드립니다.

유상 서비스

품질보증기간은 구입 후 1년간입니다.

품질보증기간 이내라 하더라도 아래 사항에 해당되는 경우는 유상서비스 처리가 됩니다.

- 제품보증기간이 경과한 후 발생한 성능불량 및 고장
- 소비자의 고의 및 과실(식수가 아닌 기타액체 및 커피원두가 아닌 이물질들 머신에 투입한 경우 등) 또는 잘못된 수리, 개조하여 고장 발생시
- 잘못된 청소로 인하여 발생한 성능불량 및 고장 발생시
- 사용전원의 이상 및 전기용량을 틀리게 사용하거나 접속기의 불량으로 인한 고장 발생시
- 당사의 서비스센터나 공식서비스센터가 아닌 장소에서 수리하여 고장 발생시
- 당사에서 미지정된 부품, 액세서리 및 필터 사용으로 인한 고장 발생시
- 부품자체의 수명이 다한 경우(소모품 등)
- 제품 내부에 들어간 먼지 세척 및 이물질 제거시
- 제품 설치 후 이동시 외부 충격이나 떨어뜨림 등에 의한 고장, 손상 발생시
- 사용설명서 내에 <주의>사항을 지키지 않아 고장 발생시
- 천재지변에 의한 제품의 결함 또는 고장 발생시
- 디스케일링 등 제품의 유지관리 및 청소가 필요한 경우

서비스센터 : (주)코디아 아이앤티

경기도 수원시 장안구 파장천로 100 (파장동 328-5)

Tel.1644-7085 Fax.070-8233-2776

www.gaggia-korea.com

Email : service@presso.co.kr

수입원 : (주)코디아 아이앤티

GAGGIA
MILANO

품질개선과 성능향상을 위해 본 사용설명서의 내용, 사진, 사양은 예고없이 변경될 수 있습니다.