

GAGGIA

MILANO



РУССКИЙ

ROMÂNĂ

MAGYAR

GAGGIA CADORNA PRESTIGE

RI9604 (SUP 049EU)

Инструкция по эксплуатации
Instrucțiuni de folosire
Használati utasítás

CE

Панель управления / Panou de comandă / Vezérlőpanel

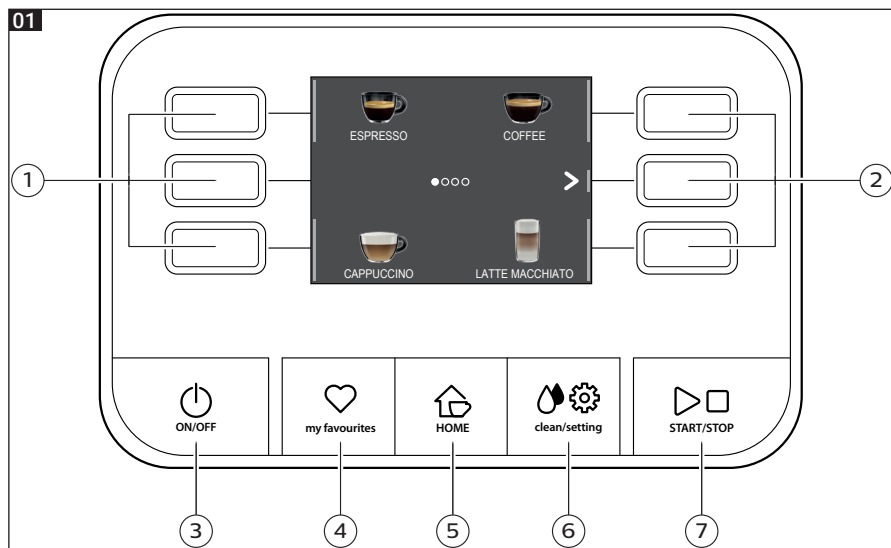

Меню напитков / Meniu băuturi / Ital menü

Ristretto Кофе / Cafea / Kávė 30 ml			Flat white Кофе / Cafea / Kávė 40x2 ml Молоко / Lapte / Tej 80 ml
Espresso Кофе / Cafea / Kávė 40 ml			Café au lait Кофе / Cafea / Kávė 90 ml Молоко / Lapte / Tej 90 ml
Espresso lungo Кофе / Cafea / Kávė 80 ml			Latte macchiato Молоко / Lapte / Tej 240 ml Кофе / Cafea / Kávė 40 ml
Кофе / Cafea / Kávė Кофе / Cafea / Kávė 120 ml			Latte macchiato XL Молоко / Lapte / Tej 300 ml Кофе / Cafea / Kávė 50 ml
Americano Кофе / Cafea / Kávė 40 ml Вода / Apă / Víz 110 ml			Вспененное молоко / Lapte spumat / Habosított tej Молоко / Lapte / Tej 180 ml
Cappuccino Молоко / Lapte / Tej 120 ml Кофе / Cafea / Kávė 40 ml			Горячая вода / Apă caldă / Meleg víz Вода / Apă / Víz 150 ml
Cappuccino XL Молоко / Lapte / Tej 180 ml Кофе / Cafea / Kávė 70 ml			Over ice Кофе / Cafea / Kávė 90 ml
Cortado Кофе / Cafea / Kávė 40 ml Молоко / Lapte / Tej 30 ml			





02

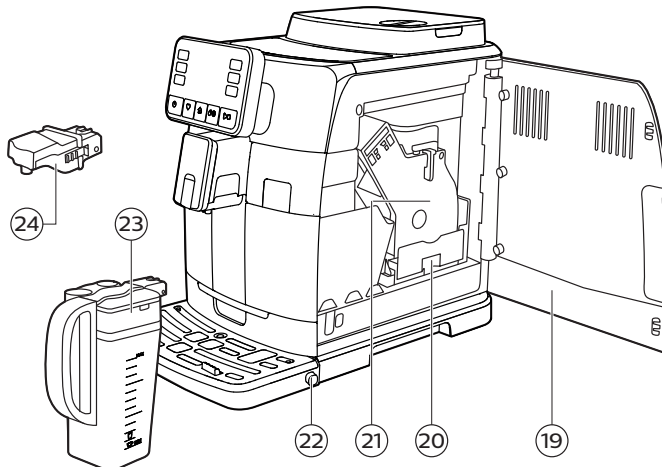
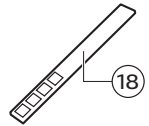
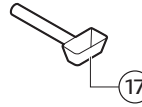
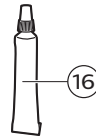
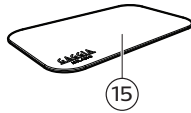
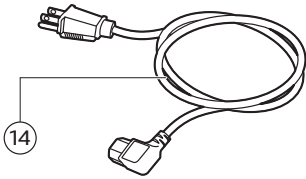
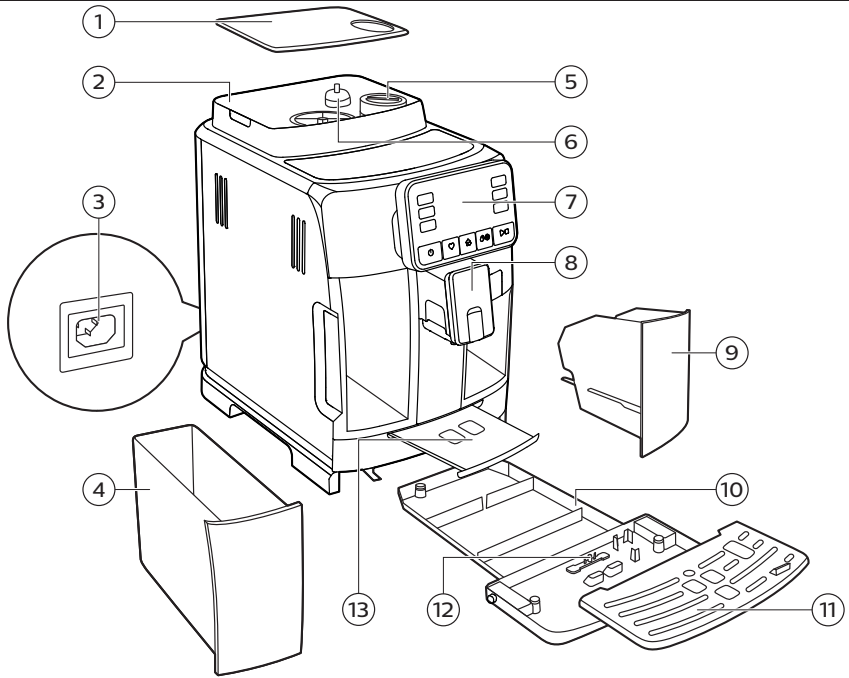

Первая установка / Prima instalare / Első telepítés

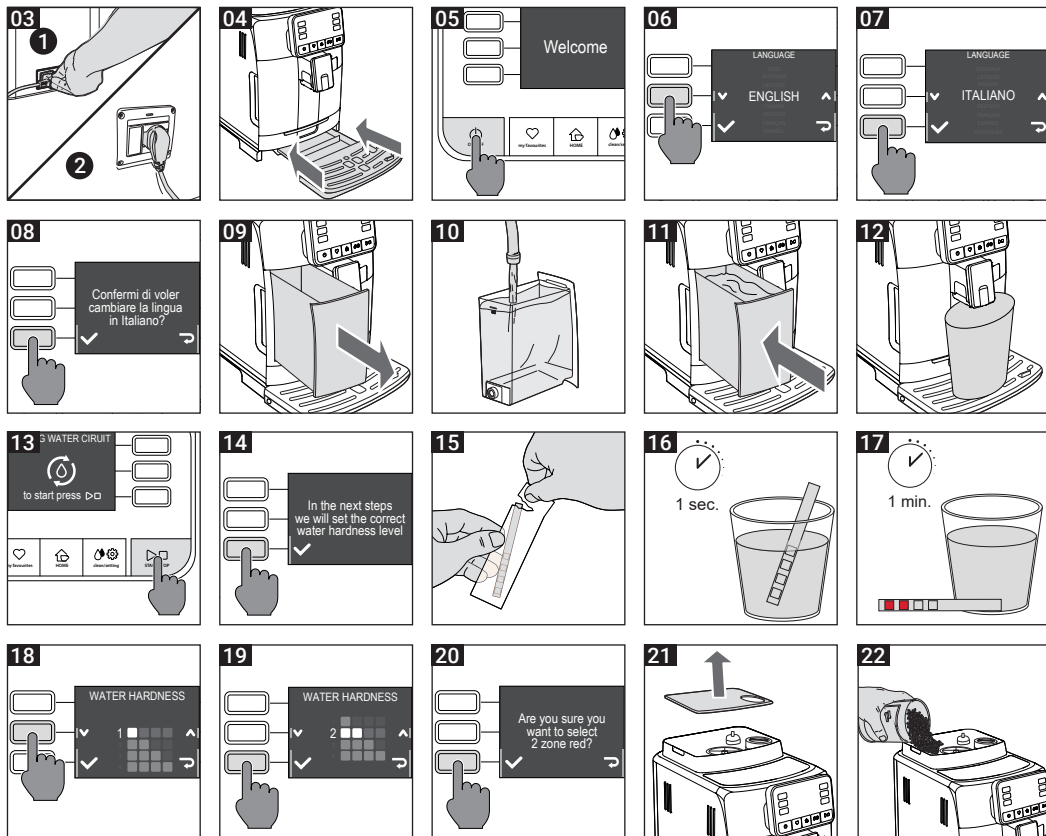

Графин для молока / Carafa de lapte / Első telepítés

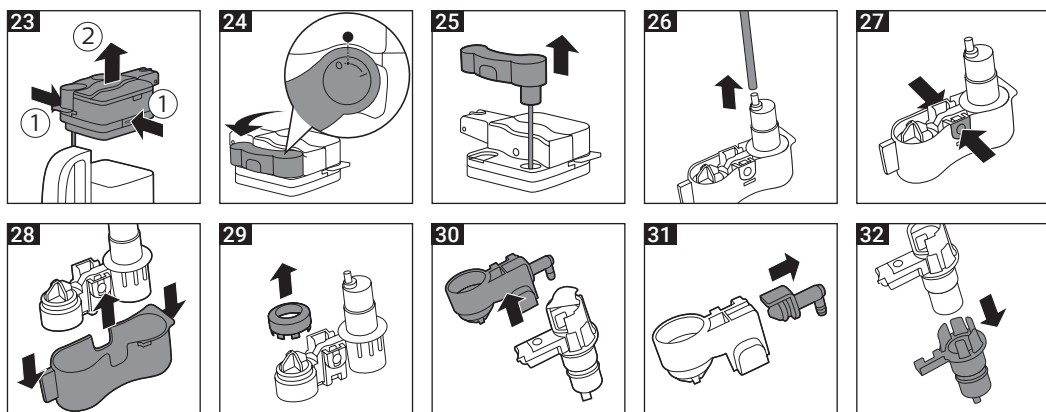



РУССКИЙ

Поздравляем Вас с покупкой кофемашины Gaggia Cadorna Prestige! Эта машина позволит с легкостью готовить напитки превосходного качества. Благодаря интуитивному интерфейсу Вы сможете выбирать из 15 напитков, персонализировать и сохранять напитки в 4 разных профилях, чтобы наслаждаться ими при каждом использовании машины. Перед упаковкой все наши машины проходят тщательные испытания в лабораториях, чтобы обеспечить высокое качество и правильность их работы. Во время испытания используется в том числе и кофе, поэтому существует вероятность присутствия в машине его остатков. Это не должно подвергать сомнению целостность и сохранность изделия, поскольку речь идет об абсолютно новой машине. В этой инструкции Вы найдете всю необходимую информацию по установке, использованию, чистке и удалению накипи из Вашей машины. Перед первым использованием внимательно прочитайте брошюру с информацией по безопасности, которая предоставляется отдельно, и храните ее для дальнейших консультаций.

ROMÂNĂ

Felicitări pentru achiziționarea aparatului Gaggia Cadorna Prestige! Cu acest aparat, veți obține întotdeauna ușor rezultate excelente. Datorită interfeței intuitive, puteți alege din 15 băuturi, le puteți personaliza și memora în 4 profiluri disponibile, pentru a le regăsi la fiecare utilizare. Înainte de a fi ambalat, fiecare aparat este supus unor teste riguroase în laboratoarele noastre, pentru a asigura calitatea înaltă și funcționarea corectă. În timpul testării, se utilizează și cafea, prin urmare, este posibil să rămână câteva reziduuri. Acest lucru nu compromite integritatea produsului: este vorba despre un aparat complet nou. În acest manual, veți găsi toate informațiile necesare pentru instalarea, utilizarea, curățarea și decalcifierea aparatului dumneavoastră. Înainte de a-l utiliza pentru prima dată, citiți cu atenție broșura despre siguranță furnizată separat și păstrați-o pentru consultări ulterioare.

MAGYAR

Gratulálunk a Gaggia Cadorna Prestige megvásárlásához! Ezzel a géppel mindig könnyedén érhet el nagyszerű eredményeket. A könnyen átlátható kezelőfelületnek köszönhetően 15 ital közül választhat, amelyeket a 4 rendelkezésre álló profilban személyre szabhat és tárolhat, így minden egyes használatkor egyszerűen elérhető. Minden egyes gépet a csomagolás előtt szigorú vizsgálatoknak vetünk alá az üzemeinkben a magas minőség és a megfelelő működés érdekében. A vizsgálat során kávé is használunk, így elképzelhető, hogy valamennyi maradvány marad a készülékben. Ez nem befolyásolja a termék épségét: a szóban forgó gép teljesen új. Ez a kézikönyv tartalmazza a gép üzembe helyezéséhez, használatához, tisztításához és vízkömentesítéséhez szükséges valamennyi információt. Az első használat előtt figyelmesen olvassa el a különálló, biztonságról szóló nyomtatványt és őrizze meg a jövőbeni hivatkozások érdekében.



Оглавление

Общий вид машины (рис. 2)	7
Панель управления и дисплей	8
Общий вид панели управления (рис. 1)	8
Многофункциональные кнопки	8
Первая установка	9
Цикл ручного ополаскивания	9
Измерение жесткости воды	10
Фильтр для воды INTENZA+	10
Установка фильтра для воды INTENZA+	11
Замена фильтра для воды INTENZA+	11
Типы напитков	12
Espresso tray	13
Приготовление кофе	13
Приготовление кофе с использованием кофе в зернах	13
Приготовление кофе с использованием предварительно намолотого кофе	14
Подача кофе «over ice»	15
Приготовление напитков на основе кофе и вспененного молока	15
Наполнение графина для молока	15
Установка графина для молока	16
Снятие графина для молока	16
Подача напитков на основе кофе и вспененного молока	17
Подача горячей воды	18
Персонализация напитков и создание профилей	19
Персонализация напитков	19
Создание профиля	20
Регулировка степени помола	21
Чистка и техническое обслуживание	22
Таблица чисток	22
Чистка графина для молока	23
Чистка блока приготовления кофе	24
Смазка блока приготовления кофе	27
Удаление накипи	28
Процедура удаления накипи	28
Что делать в случае прерывания процедуры удаления накипи	29
Различные настройки	29
Язык	29
Фильтр для воды	30
Таймер stand-by	30
Жесткость воды	30
Единицы измерения	30
Счетчик напитков	30
Восстановление заводских настроек	30
Значение кодов ошибок	31
Устранение неполадок	32
Принадлежности GAGGIA	34
Технические характеристики	35



Общий вид машины (рис. 2)

1	Крышка емкости для кофе в зернах	13	Espresso tray
2	Емкость для кофе в зернах	14	Шнур питания
3	Розетка для шнура питания	15	коврик для поддона для капель
4	Бак для воды	16	Смазка
5	Отделение для предварительно намолотого кофе	17	Мерка для предварительно намолотого кофе
6	Ручка регулировки кофемолки	18	Тестер жесткости воды
7	Панель управления	19	Дверца для обслуживания
8	Регулируемое устройство подачи кофе	20	Контейнер для сбора жидких отходов
9	Контейнер для кофейных отходов	21	Блок приготовления кофе
10	Поддон для сбора капель	22	Кнопки отсоединения поддона для сбора капель
11	Крышка поддона для сбора капель	23	Графин для молока
12	Индикатор заполненного поддона для сбора капель	24	Устройство подачи воды





Панель управления и дисплей

Данная кофемашина оснащена интуитивным и простым для пользования дисплеем. Ознакомьтесь с информацией из следующих параграфов для лучшего понимания назначения кнопок.

Общий вид панели управления (рис. 1)

1/2	МНОГОФУНКЦИОНАЛЬНЫЕ кнопки	Для выбора функций, показанных на дисплее.
3	Кнопка ON/OFF 	Для включения или выключения машины.
4	Кнопка MY FAVOURITES 	Для входа в меню персональных профилей.
5	Кнопка HOME 	Для входа в меню напитков.
6	Кнопка CLEAN/SETTING  	Для входа в меню чистки и настроек.
7	Кнопка START/STOP  	Для запуска/остановки подачи выбранного напитка или для запуска/остановки процедуры, указанной на дисплее.

Примечание: кнопки **MY FAVOURITES** , **HOME** , **CLEAN/SETTING**   также обладают функцией выхода (ESC). В любой момент можно выйти из отображаемой страницы, нажав одну из этих кнопок, которые выполняют возврат в исходное меню.

Многофункциональные кнопки

Многофункциональные кнопки, расположенные по бокам дисплея, предназначены для выбора функций или напитков, к которым они относятся в конкретный момент.

Примечание: в целях упрощения чтения данного руководства следует уточнить, что выражение <<нажмите кнопку « >>> подразумевает необходимость <<нажать кнопку, которая относится к « >>>.

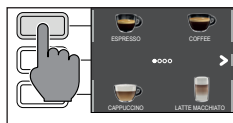

Первая установка

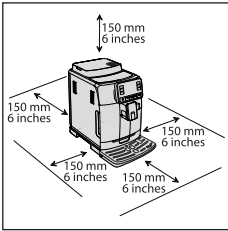

Перед началом использования чрезвычайно важно обеспечить соблюдение некоторых простых указаний, изложенных в виде легких для восприятия иллюстрационных рисунков, из которых состоит краткое руководство, помещенное в начале данной инструкции по эксплуатации.

Примечание: для получения более вкусного кофе рекомендуется сначала приготовить 5 чашек кофе, чтобы машина провела авторегулировку.

Цикл ручного ополаскивания

Во время первой установки или после длительного простоя машины необходимо выполнить цикл ручного ополаскивания.



1 Поставьте емкость под устройство подачи кофе, пролистайте несколько страниц и выберите «ESPRESSO LUNGO».



2 Нажмите кнопку «☕» и не добавляйте предварительно намолотый кофе.

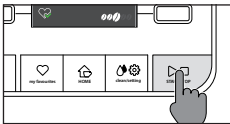

3 Нажмите кнопку **START/STOP** , чтобы начать подачу: машина будет подавать горячую воду.

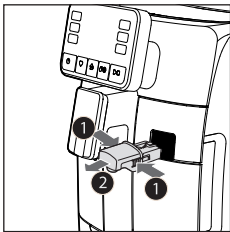

4 Опорожните емкость и убедитесь, что устройство подачи горячей воды установлено.



5 Поставьте емкость под устройство подачи горячей воды и выберите напиток «HOT WATER».

6 Нажмите кнопку **START/STOP** , чтобы начать подачу.



7 Опорожните емкость и повторяйте действия из пунктов 5-7 до тех пор, пока бак для воды не станет пустым.

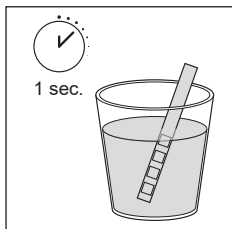

8 По завершении этой процедуры наполните бак водой до уровня MAX. Теперь машина готова к использованию.

Измерение жесткости воды

Во время первого использования необходимо установить жесткость воды. Возьмите полоску для измерения жесткости воды, имеющуюся в упаковке, и следуйте указаниям, отображающимся на дисплее во время установки. Чтобы изменить жесткость воды позднее, нажмите кнопку **CLEAN/SETTING**   и выберите «НАСТРОЙКИ», а после входа в меню настроек выберите «ЖЕСТКОСТЬ ВОДЫ».



- 1 Погрузите полоску для измерения жесткости воды в стакан с водой на 1 секунду. Достаньте полоску из воды и подождите 1 минуту.
- 2 Определите количество квадратов, которые приобрели красный цвет.
- 3 С помощью зеленых кнопок «» и «» выберите необходимое значение жесткости воды согласно приведенной ниже таблице, затем подтвердите выбор кнопкой «».

Количество красных квадратов	Значение для установки	Жесткость воды	INTENZA+
   	1	очень мягкая вода	A
  	2	мягкая вода	A
  	3	жесткая вода	B
 	4	очень жесткая вода	C

Фильтр для воды INTENZA+

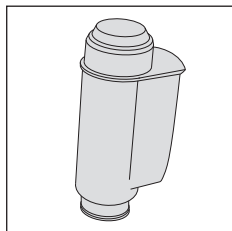

Рекомендуется установить фильтр для воды INTENZA+, чтобы ограничить формирование накипи. Это гарантирует продление срока службы машины и обеспечивает более насыщенный аромат кофе.

Вода — это основной элемент в приготовлении кофе, поэтому чрезвычайно важно обеспечить ее профессиональную фильтрацию.

Фильтр для воды INTENZA+ предотвращает образование минеральных отложений, улучшая качество воды.



Установка фильтра для воды INTENZA+

Извлеките маленький белый фильтр, имеющийся в баке для воды, и поместите его на хранение в сухое место.

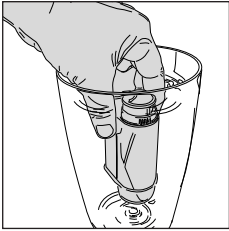

Погрузите фильтр для воды INTENZA+ в вертикальном положении (отверстием вверх) в холодную воду, осторожно сжимая боковые стенки, чтобы вышли пузырьки воздуха.

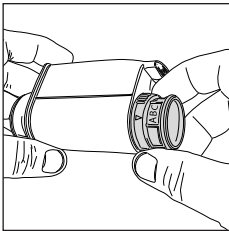

Извлеките из воды фильтр для воды INTENZA+ и отрегулируйте его в соответствии с полученными значениями измерения жесткости воды (см. главу «Измерение жесткости воды») и обозначениями на основании фильтра:

A = мягкая вода – соответствует 1 или 2 квадратам



B = жесткая вода (стандарт) – соответствует 3 квадратам

C = очень жесткая вода – соответствует 4 квадратам

Вставьте фильтр для воды INTENZA+ в бак для воды, а затем убедитесь, что фильтр вставлен правильно. Наполните бак для воды и вставьте его в соответствующее гнездо.

Нажмите кнопку **CLEAN/SETTING**  и выберите «НАСТРОЙКИ», а после входа в меню настроек выберите «ФИЛЬТР ДЛЯ ВОДЫ»

Выполните инструкции, которые отображаются на дисплее, для правильной активации фильтра.

Примечание: процедуру активации фильтра можно приостановить нажатием кнопки **START/STOP** . Для возобновления процедуры активации фильтра снова нажмите кнопку **START/STOP** .

Замена фильтра для воды INTENZA+

Когда срок службы фильтра для воды INTENZA+ истечет, на дисплее будет отображено сообщение с предупреждением.

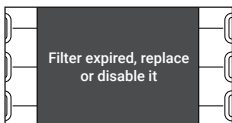

- 1 Произведите замену или деактивацию фильтра, нажав кнопку **CLEAN/SETTING**  и затем кнопку «НАСТРОЙКИ».
- 2 Нажмите кнопку «ФИЛЬТР ДЛЯ ВОДЫ».
- 3 Выберите «ЗАМЕНИТЬ» или «ДЕАКТИВИРОВАТЬ», затем подтвердите кнопкой «✓».

Выполните инструкции, которые отображаются на дисплее, для правильной активации фильтра.

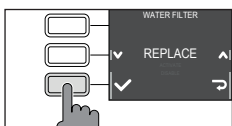

Примечание: если вы не желаете заменить фильтр, нажмите «ДЕАКТИВИРОВАТЬ», чтобы деактивировать фильтр.



Типы напитков

Название напитка	Описание
Ristretto	Ристретто – это напиток, который подается в маленькой чашечке и готовится как эспрессо, но с меньшим временем подачи по сравнению с классическим эспрессо, благодаря чему этот напиток меньше по объему и меньше насыщен кофеином.
Espresso	Эспрессо – это напиток, который во всем мире известен как настоящий «кофе по-итальянски». Эспрессо подают в маленькой чашечке, его основные характеристики: глубокий и насыщенный аромат, густая кремовая пенка сверху. Напиток с такими свойствами получают при помощи экстракции путем подачи горячей воды под давлением, такая технология приготовления была изобретена в 1938 году господином Ахилле Гаджа.
Espresso lungo	Эспрессо лунго – это эспрессо с увеличенным временем экстракции. Этот напиток характеризуется меньшей насыщенностью, другой интенсивностью аромата и более высоким содержанием кофеина. Эспрессо лунго подают в чашке средних размеров.
Кофе	Кофе – это напиток, для приготовления которого используется больше воды, чем для приготовления эспрессо. Этот напиток характеризуется более легким ароматом и подается в чашке средних или больших размеров.
Americano	Американо – это менее крепкий кофе лунго, для приготовления которого в эспрессо добавляют горячую воду.
Кофе «Over ice»	Это кофе, приготовленный при более низкой температуре и более медленном потоке экстракция, который наливают в стакан или чашку сверху на кубики льда. В результате напиток обладает свежим, деликатным и мягким вкусом.
Cappuccino	Капучино – это классический итальянский напиток, любимый во всем мире. Для приготовления капучино требуется кофе эспрессо, молоко и молочная пенка, высота которой должна быть не менее 1 см. Этот напиток подается в большой чашке.
Cappuccino XL	Капучино XL – это капучино, приготовленный из большего количества эспрессо и молока.
Cortado	Кортадо – это напиток аргентинского происхождения: эспрессо, в который добавляют небольшое количество молока. Этот напиток популярен в Испании, Португалии и странах Латинской Америки и обычно подается в маленьком стеклянном стакане.
Flat white	Flat white – это напиток австралийского происхождения, в котором значительно преобладает кофе. Этот напиток состоит из двойного эспрессо и молока с небольшим слоем нежной пенки.
Cafe au lait	Cafe au lait – это напиток, в равных долях состоящий из кофе и молока. Также этот напиток может быть украшен небольшим слоем молочной пенки. Этот напиток подается в большой чашке.
Latte macchiato	Латте макиато – это напиток, который готовится из горячего молока, молочной пенки и небольшого количества эспрессо. Напиток подается в высоком прозрачном стеклянном стакане, в котором видны разные слои напитка.

Latte macchiato XL	Латте макиато XL – это латте макиато, приготовленный из большого количества молока. Этот напиток также подается в высоком прозрачном стеклянном стакане.
Вспененное молоко	Вспененное молоко используется для приготовления капучино, латте макиато и многих других напитков. Результат – слой густой и однородной молочной пенки.
Горячая вода	Горячая вода может быть использована для приготовления чаев, травяных чаев и растворимых напитков.

Espresso tray

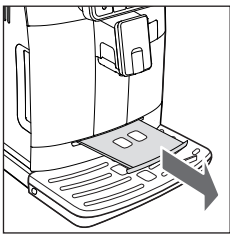

Данная машина спроектирована таким образом, чтобы гарантировать безукоризненное качество напитков: от традиционного эспрессо до множества других напитков. Если вы желаете наслаждаться традиционным итальянским эспрессо с характерной кремовой пенкой сверху, рекомендуется использовать специально спроектированную подставку «Espresso Tray», встроенную в машину. Эта подставка позволяет устанавливать традиционные маленькие чашечки для эспрессо на идеальной высоте и получать однородную, густую кремовую пенку и подачу кофе без брызг.

Приготовление кофе

Приготовление кофе с использованием кофе в зернах

Внимание: используйте только кофе в зернах для эспрессо. Не засыпайте в емкость для кофе в зернах молотый кофе, необжаренный кофе, лиофилизированный или растворимый кофе, поскольку они могут повредить машину.

Рекомендация: чтобы получить более горячий кофе, предварительно нагрейте чашки горячей водой.

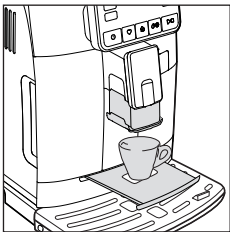

- 1 Извлеките espresso tray, поставьте чашечку под устройство подачи кофе, поднимите или опустите устройство подачи кофе в зависимости от размера используемой чашечки. Нажмите кнопку **HOME** , чтобы войти в меню напитков.



- 2 Пролистайте страницы и выберите желаемый кофе.



- 3 После выбора желаемого кофе можно приготовить одновременно две чашки напитка, нажав кнопку «»; этот принцип не действует для AMERICANO.

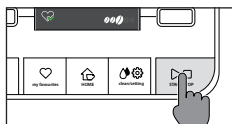

- 4 Нажмите кнопку **START/STOP** , чтобы начать подачу.

Примечание: подачу можно прервать в любой момент нажатием кнопки **START/STOP** .

Если вы желаете персонализировать настройки напитка, см. главу «Персонализация напитков».

Приготовление кофе с использованием предварительно намолотого кофе

С помощью специальной мерки из комплекта засыпьте правильную дозу кофе в отделение для предварительно намолотого кофе.

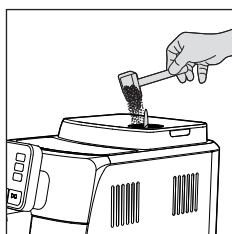

- 1 Откройте крышку отделения для предварительно намолотого кофе и засыпьте одну полную мерку молотого кофе.

Внимание: не засыпайте вещества, которые не являются молотым кофе, чтобы не повредить машину.

- 2 Поставьте чашку под устройство подачи кофе и выберите желаемый напиток.

- 3 Нажмите кнопку «».



Примечание: функция «предварительно намолотый кофе» исключает возможность подавать две чашки напитка одновременно и менять настройки аромата; это доступно только во время приготовления напитков из кофе в зернах.

Примечание: эта функция недоступна для FLAT WHITE.

- 4 Нажмите кнопку **START/STOP** , чтобы начать подачу кофе.

Если вы желаете персонализировать настройки напитка, см. главу «Персонализация напитков».

Примечание: подачу можно прервать в любой момент нажатием кнопки **START/STOP** .



Подача кофе «over ice»

Примечание: подача кофе происходит при более низкой температуре, для получения оптимального результата налейте его на кубики льда.

- 1 Наполните стакан наполовину льдом (примерно 6 кубиков для стандартного напитка).
- 2 Поставьте стакан под устройство подачи кофе.
- 3 Выберите напиток «OVER ICE».
Рекомендуется использовать аромат 5 или функцию boost для получения кофе с более интенсивным ароматом.
- 4 Нажмите кнопку **START/STOP** ▷□, чтобы начать приготовление кофе.

Примечание: при выборе coffee boost или предварительно молотого кофе невозможно выполнить подачу двух чашек одновременно.

Примечание: После выдачи горячего напитка или пара машина может выдавать при несколько более высокой температуре. Мы рекомендуем сначала приготовить кофе «over ice», выбрав молотый кофе без добавления кофе.

Приготовление напитков на основе кофе и вспененного молока

Наполнение графина для молока

Примечание: перед использованием графина для молока его следует тщательно очистить, как описано в главе «Чистка графина для молока».

Графин для молока можно наполнить перед или во время использования.

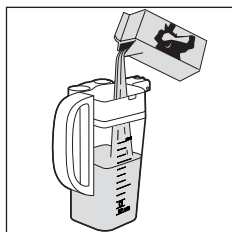
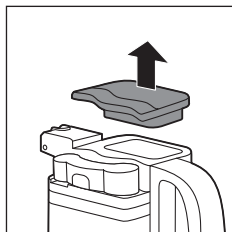

- 1 Снимите крышку с блока подачи молока.
- 2 Налейте в графин молоко: молоко должно находиться между отметками минимального (MIN) и максимального (MAX) уровня, нанесенными на графин. Установите крышку на место.



Установка графина для молока

Снимите устройство подачи воды, если оно установлено:

- 1 Нажмите две боковые кнопки, чтобы разблокировать устройство подачи (1), и слегка приподнимите его. Потяните за устройство подачи воды, чтобы снять его (2).

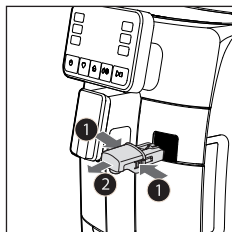

- 2 Установите устройство подачи графина для молока в положение «I».

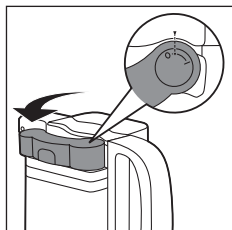

- 3 Немного наклоните графин и полностью вставьте его в направляющие машины до положения, в котором он соединится с поддоном для сбора капель.

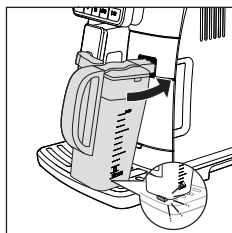

Примечание: не вставляйте графин силой.

Снятие графина для молока

Поверните графин вверх до его естественного отсоединения от вставки, расположенной в поддоне для сбора капель. Затем снимите графин.

Подача напитков на основе кофе и вспененного молока

Рекомендация: чтобы напитки были более горячими, предварительно нагрейте чашки горячей водой.



Рекомендация: используйте холодное молоко (с температурой около 5 °C) с содержанием белков не менее 3%, чтобы гарантировать создание оптимальной пенки. Можно использовать как цельное, так и частично обезжиренное молоко. Кроме того, допускается использовать обезжиренное, соевое и безлактозное молоко.

- 1 Нажмите кнопку **HOME**  и выберите ваш напиток из меню.
 - Нажмите кнопку желаемого напитка и поставьте чашку или стакан подходящих размеров под устройство подачи кофе и устройство подачи графина.
 - Нажмите кнопку **START/STOP** , чтобы начать подачу выбранного напитка.
- 2 Машина подаст в чашку или стакан предустановленное количество вспененного молока и кофе. В зависимости от выбранного напитка сначала будет выполнена подача кофе или вспененного молока.

Если до начала подачи вы желаете персонализировать настройки напитка, см. главу «Персонализация напитков».

- 3 После каждого приготовления напитков на основе кофе и вспененного молока можно выполнить процедуру быстрой очистки графина в течение 10 секунд. Эту процедуру можно провести и позднее, войдя в меню чистки с помощью кнопки **CLEAN/SETTING** . Выполните инструкции, отображаемые на дисплее. Процедура чистки может быть выполнена в том числе и с молоком внутри графина.

Примечание: процедуру быстрой очистки необходимо проводить минимум один раз в день.

Нажмите кнопку **START/STOP** , чтобы подтвердить, или кнопку «», чтобы выполнить процедуру позднее.

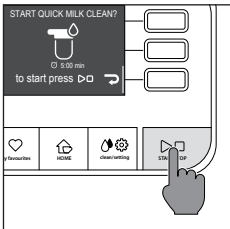
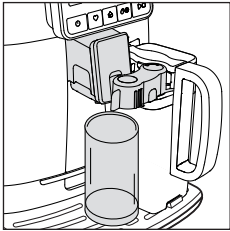

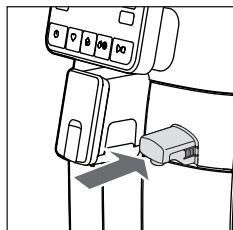

Подача горячей воды

Внимание: в начале подачи из устройства подачи могут выходить брызги пара или горячей воды. Прежде чем снимать устройство подачи горячей воды, дождитесь завершения приготовления.





1 Вставьте устройство подачи горячей воды.

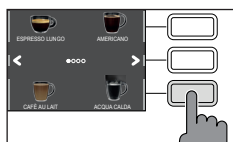

2 Нажмите кнопку **HOME** , пролистайте страницы с помощью зеленых кнопок «» и «», затем выберите «ГОРЯЧАЯ ВОДА».

Внимание: выбирайте напиток « ГОРЯЧАЯ ВОДА » на странице HOME только тогда, когда установлено устройство подачи горячей воды.



3 Нажмите кнопку «ГОРЯЧАЯ ВОДА». Затем нажмите кнопку **START/STOP** , чтобы начать подачу.

Примечание: подачу можно прервать в любой момент нажатием кнопки **START/STOP** .

Если до начала подачи вы желаете персонализировать объем воды, см. главу «Персонализация напитков».

Персонализация напитков и создание профилей

Данная машина позволяет изменять настройки напитков на основе собственных вкусовых предпочтений и сохранять персонализированные напитки в одном из 4 имеющихся профилей.

Персонализация напитков



1 Нажмите кнопку **HOME** .

2 Выберите ваш напиток.





3 На странице показаны все настройки, которые можно регулировать и/или выбирать на основе собственных предпочтений. В зависимости от типа напитка можно регулировать и/или выбирать:

- объем кофе и молока;
- температура кофе;
- подача двух чашек за раз;
- использование предварительно намолотого кофе;
- насыщенность аромата (только при использовании кофе в зернах);
- функция coffee boost (только для кофе «over ice»).

4 После нажатия кнопки «КОФЕ » или «МОЛОКО » используйте зеленые кнопки «+» и «-», чтобы настроить желаемый объем.

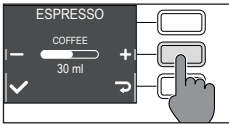

Затем нажмите кнопку «✓», чтобы подтвердить выбор и вернуться на предыдущую страницу, где будет отображено новое заданное количество.



5 Нажмите несколько раз кнопку «ТЕМП. », чтобы выбрать температуру напитка из следующих опций:

- низкая;
- средняя;
- высокая;



6 Нажмите кнопку «» для приготовления двух чашек, или кнопку «» для приготовления только одной чашки. Изображение напитка в центре дисплея будет указывать количество выбранных чашек.

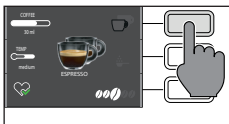

Примечание: эта функция недоступна для напитков с молоком, AMERICANO и ГОРЯЧАЯ ВОДА.

7 Нажмите кнопку «», чтобы активировать использование предварительно намолотого кофе.



Примечание: эта функция позволяет подать только один кофе за раз.

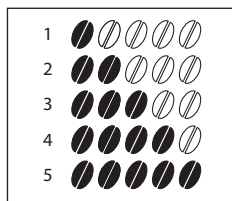

- 8 Чтобы изменить насыщенность аромата, нажмите кнопку «». Каждое нажатие кнопки меняет насыщенности аромата на одну степень. На дисплее отображается выбранная насыщенность.

- 1 Очень легкий
- 2 Легкий
- 3 Нормальный
- 4 Сильный
- 5 Очень сильный

Примечание: эта функция недоступна при использовании предварительно намолотого кофе.

- 9 Для приготовления кофе «over ice» можно выбрать функцию coffee boost «». Машина выполнит двойной помол, чтобы сделать вкус кофе более интенсивным.

Примечание: эта функция позволяет подавать только один кофе за раз. Она не может быть использована с предварительно молотым кофе и не позволяет изменить интенсивность аромата.

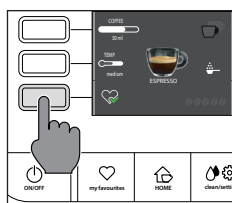

- 10 Выполнив персонализацию напитка в соответствии с собственными предпочтениями, его можно сохранить в одном из профилей, нажав кнопку «».
- 11 Затем выберите один из 4 имеющихся профилей для сохранения напитка.

Создание профиля

Предусмотрено два способа создания профиля:

- С помощью кнопки **HOME** , как описано в главе «Персонализация напитков», в пунктах 9 и 10;
- С помощью кнопки **MY FAVOURITES** , как описано ниже:

- 1 Нажмите кнопку **MY FAVOURITES** .

- 2 Выберите цвет желаемого профиля.

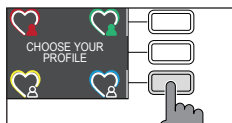

- 3 Нажмите кнопку «ДОБАВ. НАПИТОК ».

- 4 Будут отображены изображения напитков. Выберите напиток для сохранения в вашем профиле и персонализируйте его, как описано в пунктах 3-8 главы «Персонализация напитков».

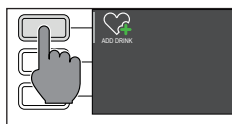



- 5 Нажмите кнопку «», чтобы сохранить персонализированный напиток в вашем профиле. Теперь можно подать напиток или выйти с помощью одной из кнопок с функцией ESC (**HOME** , **MY FAVOURITES** , **CLEAN/SETTING** .

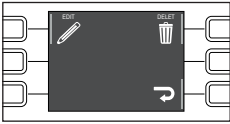
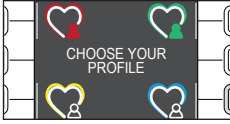
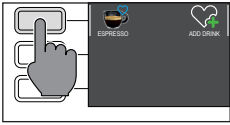





Теперь напиток сохранен в списке ваших предпочтений и обозначен сердечком того цвета, который соответствует выбранному профилю.

Примечание: после использования иконка профиля «» приобретет цвет.

- 6 Напиток, сохраненный в собственном профиле можно изменить с помощью кнопки «ИЗМЕНИТЬ » или удалить с помощью кнопки «УДАЛИТЬ ».

Примечание: на странице HOME невозможно сохранить напиток с помощью кнопки MY FAVOURITES , а только с помощью кнопки «», в противном случае все осуществленные настройки будут утеряны.

Регулировка степени помола

Предусмотрена возможность регулировать степень помола с помощью ручки для регулировки степени помола, расположенной в емкости для кофе в зернах. Керамическая кофемолка гарантирует идеальный и однородный помол для приготовления каждой ложки кофе. Она сохраняет аромат и гарантирует всегда идеальный вкус напитков.

Примечание: степень помола можно регулировать только тогда, когда машина перемалывает кофе в зернах. Разница во вкусе станет ощутима только после подачи 2-3 чашек кофе.

Внимание: во избежание повреждения кофемолки не поворачивайте ручку регулировки помола более чем на одно деление за раз.

- 1 Поставьте чашку под устройство подачи кофе.
- 2 Откройте крышку емкости для кофе в зернах.
- 3 Приготовьте эспрессо, как описано в главе «Приготовление кофе с использованием кофе в зернах».
- 4 Пока машина перемалывает кофе, вставьте конец рукоятки мерки для предварительно намолотого кофе в ручку регулировки кофемолки, которая расположена в емкости для кофе в зернах. С помощью рукоятки мерки нажмите и поверните ручку влево или вправо на одно деление за раз.
- 5 Предусмотрено 10 разных степеней помола на выбор. Чем меньше метка, тем крепче и насыщеннее кофе.

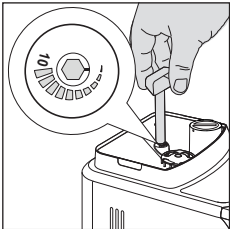

Примечание:

- грубый помол: более легкий вкус, для смесей кофе темной обжарки (5-10);
- мелкий помол: более насыщенный вкус, для смесей кофе светлой обжарки (1-5);

Чистка и техническое обслуживание —

Регулярные чистки и техническое обслуживание поддерживают машину в хорошем состоянии и гарантируют высокое качество напитков, непрерывность потока подачи и превосходную молочную пенку. Консультируйтесь с таблицей, чтобы знать, когда и как чистить все съемные части машины. Более подробная информация изложена в соответствующих главах.

Таблица чисток

Описание части	Когда чистить	Как чистить
Графин для молока	После использования	После приготовления напитка на основе молока запустите цикл «БЫСТРОЙ ОЧИСТКИ» в соответствии с указаниями машины.
	Ежедневно	Проведите чистку емкости для молока и всасывающей трубки для молока, как описано в главе «Тщательная чистка графина для молока под проточной водой», выполняя первые 4 пункта и пункт 11.
	Еженедельно	Снимите графин для молока и промойте все его части под проточной водой.
	Ежемесячно	Запустите цикл «ГЛУБОКОЙ ОЧИСТКИ», выполняя инструкции из главы «Тщательная чистка графина для молока под проточной водой». Для этого цикла очистки используйте средство для очистки молочных контуров «Milk circuit cleaner» от Philips.
Блок приготовления кофе	Еженедельно	Снимите блок приготовления кофе и помойте его под проточной водой.
	В зависимости от типа использования	См. главу «Чистка и смазка блока приготовления кофе».
	Ежемесячно	Проведите чистку блока приготовления кофе от остатков кофе с помощью таблеток для удаления кофейного масла Gaggia
Полный поддон для сбора капель	Когда из-под решетки поддона для сбора капель всплывает специальный красный индикатор	Опорожните поддон для сбора капель и промойте его под проточной водой.
Крышка поддона для сбора капель	В зависимости от типа использования	Промойте его под проточной водой. Его нельзя мыть в посудомоечной машине.

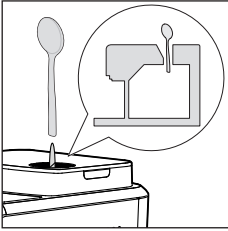
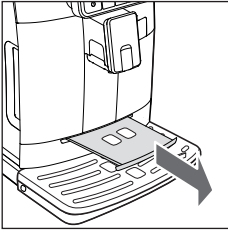

Описание части	Когда чистить	Как чистить
Контейнер для кофейных отходов	По требованию машины	Опорожните контейнер для кофейных отходов и промойте его под проточной водой. Убедитесь, что во время этой операции машина включена, иначе обнуление контейнера для кофейных отходов не произойдет.
Бак для воды	Еженедельно	Промойте бак под проточной водой.
Отделение для предварительно намолотого кофе/выходной канал кофе	Еженедельно	Прочистите верхнюю часть ручки чайной ложечки, как показано ниже. 
Espresso tray	В зависимости от типа использования	Извлеките espresso tray и помойте под проточной водой. Подставку разрешается мыть в верхней корзине посудомоечной машины. 

Чистка графина для молока

Программы очистки графина для молока

В машине предусмотрено две программы для очистки графина: быстрая очистка и глубокая очистка. Обе программы можно выбрать с помощью кнопки **CLEAN/SETTING** , после чего необходимо нажать «ОЧИСТКА». Также машина предлагает провести быструю очистку после приготовления напитков на основе молока. Независимо от выбранной программы выполняйте инструкции, отображаемые на дисплее.

- Программа быстрой очистки

Программа быстрой очистки предусматривает очистку устройства подачи молока. Во время процедуры очистки молоко может оставаться внутри графина.

- Программа глубокой очистки графина

Программа глубокой очистки графина предусматривает тщательную очистку всего молочного контура с использованием средства для очистки молочных контуров от Philips «Milk Circuit Cleaner».

Тщательная чистка графина для молока под проточной водой

Чтобы тщательно очистить графин для молока, его необходимо разобрать и помыть все части под проточной водой, для этого действуйте следующим образом:

- 1 Нажмите кнопки отсоединения, чтобы снять крышку (рис. 23).
- 2 Поверните устройство подачи графина для молока в положение «●» (рис. 24).
- 3 Поднимите устройство подачи молока из крышки (рис. 25).
- 4 Снимите всасывающую трубку для молока (рис. 26).
- 5 Нажмите кнопку, обозначенную стрелкой, чтобы разблокировать крышку устройства подачи молока (рис. 27).
- 6 Чтобы снять крышку, слегка нажмите на боковые части устройства подачи и потяните крышку вверх, чтобы снять ее с устройства подачи (рис. 28).
- 7 Снимите кольцо с устройства подачи графина для молока (рис. 29).
- 8 Потяните блок приготовления молочной пенки вверх (рис. 30).
- 9 Потяните опору в направлении от блока приготовления молочной пенки (рис. 31).
- 10 Потяните опору кнаружи и отделите ее от остальной части (рис. 32).
- 11 Помойте все части теплой водой.
- 12 Соберите все части в обратном порядке.

Чистка блока приготовления кофе

Внимание: не мойте блок приготовления кофе в посудомоечной машине и не используйте для этого моющие средства для посуды во избежание неполадок в блоке приготовления кофе и попадания остатков моющих средств в напитки.

Снятие блока приготовления кофе

- 1 Выключите машину и отсоедините шнур питания.
- 2 Извлеките контейнер для кофейных отходов и откройте дверцу для обслуживания.
- 3 Извлеките контейнер для сбора жидких отходов.

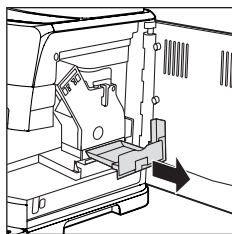

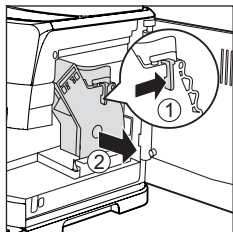

- 4 Нажмите на рычаг PUSH (1) и потяните рукоятку блока приготовления кофе (2), чтобы извлечь его из машины.

Чистка блока приготовления кофе под проточной водой

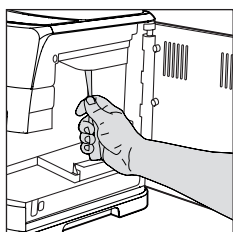

- 1 Тщательно очистите канал выхода кофе с помощью рукоятки чайной ложечки или с помощью другого скругленного кухонного прибора.

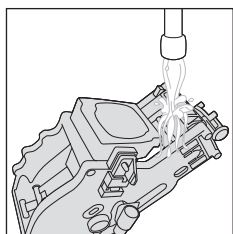

- 2 Тщательно прополощите блок приготовления кофе теплой водой. Тщательно промойте верхний фильтр.
- 3 Оставьте блок приготовления кофе просохнуть.

Примечание: не вытирайте блок приготовления кофе тряпками во избежание накопления волокон внутри блока.

Чистка блока приготовления кофе с помощью таблеток для удаления кофейного масла



Внимание: для чистки используйте только таблетки Gaggia для удаления кофейного масла.

- 1 Поставьте емкость под устройство подачи кофе.
- 2 Нажмите кнопку **CLEAN/SETTING** , затем нажмите кнопку «ОЧИСТКА».



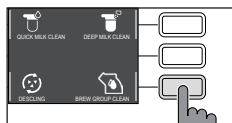

- 3 Выберите «ОЧИСТ. БЛОКА ПРИГОТ.» и нажмите кнопку **START/STOP** ▷□, чтобы начать процедуру чистки.
- 4 Выполните инструкции, которые отображаются на дисплее, для правильного проведения чистки блока приготовления кофе.
- 5 Процедура будет длиться приблизительно 5 минут, вы сможете воспользоваться кнопкой **START/STOP** ▷□ для остановки и возобновления процедуры.

Установка блока приготовления кофе

- 1 Прежде чем установить блок приготовления кофе обратно в машину, убедитесь, что две желтые метки, расположенные сбоку, совпадают. В противном случае необходимо действовать следующим образом:

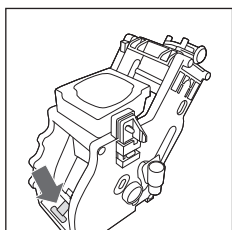
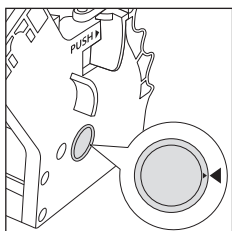

Убедитесь, что рычаг соприкасается с основанием блока приготовления кофе.

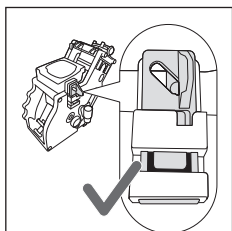

- 2 Убедитесь, что желтый блокировочный крючок блока приготовления кофе находится в правильном положении.

Чтобы расположить крючок правильно, переместите его вверх, в максимальное достижимое положение.

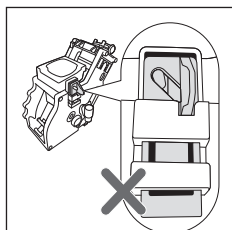

Если крючок остается внизу, это означает, что он расположен неправильно.



- 3 Вставьте блок приготовления кофе в машину с помощью направляющих, расположенных по бокам, до положения блокировки, в котором прозвучит щелчок.

Внимание: не нажимайте маленький рычаг PUSH.

- 4 Закройте дверцу для обслуживания.

Смазка блока приготовления кофе

Для обеспечения оптимальной производительности машины необходимо смазывать блок приготовления кофе. В следующей таблице приведена информация о частоте смазывания.

Частота использования	Количество напитков в день	Частота смазывания
Низкая	1-5	Каждые 4 месяца
Нормальная	6-10	Каждые 2 месяца
Высокая	>10	Каждый месяц

- 1 Выключите прибор и отсоедините шнур питания.
- 2 Снимите блок приготовления кофе и ополосните его теплой водой (см. главу «Чистка блока приготовления кофе под проточной водой»).
- 3 Нанесите тонкий слой смазки из комплекта вокруг установочного штифта, расположенного в нижней части блока приготовления кофе.
- 4 Нанесите тонкий слой смазки на направляющие с обеих сторон (см. рисунок).
- 5 Вставьте блок приготовления кофе на место (см. главу «Установка блока приготовления кофе»).

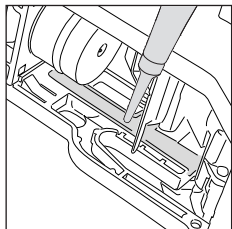
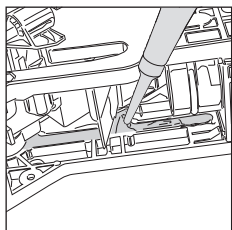
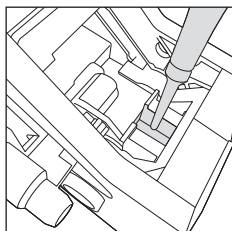

Примечание: тюбик со смазкой можно использовать несколько раз.



Удаление накипи

Процедура удаления накипи



Когда машина требует этого, необходимо выполнить удаление накипи.

Используйте исключительно раствор для удаления накипи Gaggia, который был разработан для обеспечения оптимальной работы машины. Использование других средств может привести к повреждению машины и наличию остатков моющих средств в воде. Невыполнение удаления накипи из машины приведет к аннулированию гарантии.

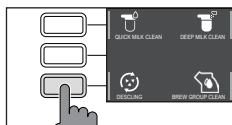

1 Нажмите кнопку **CLEAN/SETTING** , затем нажмите кнопку « ОЧИСТКА ».

- Нажмите кнопку « УДАЛЕНИЕ НАКИПИ » и затем нажмите кнопку **START/STOP** .

2 Снимите поддон для сбора капель и контейнер для кофейных отходов, опорожните их и установите обратно в машину.

3 Снимите бак для воды и опорожните его. Затем снимите фильтр INTENZA+, если имеется.

4 Налейте целую бутылку раствора для удаления накипи Gaggia в бак для воды, затем наполните бак водой до уровня CALC CLEAN. Установите бак в машину.

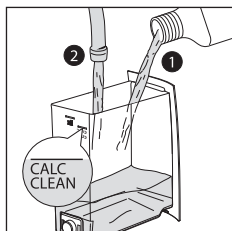

5 Наполните графин для молока водой до половины и установите его в машину.

6 Выполните инструкции, отображаемые на дисплее, чтобы начать процедуру удаления накипи. Эта процедура длится около 25 минут и состоит из одного цикла очистки от накипи и одного цикла ополаскивания, во время которых с регулярной периодичностью выполняется подача воды.

7 После завершения цикла очистки от накипи необходимо ополоснуть бак, графин и водяной контур, выполняя инструкции, отображаемые на дисплее.

8 Установите фильтр INTENZA+ обратно в бак для воды.

Примечание: процедуру можно в любой момент остановить или возобновить нажатием кнопки **START/STOP** .

Внимание: во время выполнения процедуры удаления накипи невозможно извлечь блок приготовления кофе. Необходимо дождаться завершения процесса удаления накипи и после этого извлечь блок приготовления кофе.



Что делать в случае прерывания процедуры удаления накипи

Из процедуры удаления накипи можно выйти, нажав кнопку **ON/OFF**  на панели управления. Если процедура удаления накипи будет прервана до ее завершения, необходимо действовать следующим образом:

- 1 Опорожните и тщательно помойте бак для воды.
- 2 Наполните бак для воды свежей водой до отметки **CALC CLEAN** и включите машину. Машина выполнит нагрев и автоматический цикл ополаскивания.
- 3 Перед приготовлением напитков выполните цикл ручного ополаскивания, как описано в соответствующей главе.

Примечание: если процедура не была завершена, необходимо при первой возможности провести новую процедуру удаления накипи.

Различные настройки

Нажав **CLEAN/SETTING**   и затем «НАСТРОЙКИ», на дисплее будут отображены некоторые настройки машины, которые можно изменять или восстанавливать, в частности:

- Язык
- Фильтр для воды
- Таймер stand-by
- Жесткость воды
- Единицы измерения
- Счетчик напитков
- Восстановление заводских настроек

Язык

После выбора иконки настроек языка откроется список доступных языков.

Доступные языки		
ИТАЛЬЯНСКИЙ	ГОЛЛАНДСКИЙ	ВЕНГЕРСКИЙ
АНГЛИЙСКИЙ	ДАТСКИЙ	БОЛГАРСКИЙ
НЕМЕЦКИЙ	ГРЕЧЕСКИЙ	ЧЕШСКИЙ
ФРАНЦУЗСКИЙ	ПОЛЬСКИЙ	SLOVACCO
ИСПАНСКИЙ	РУССКИЙ	ЛИТОВСКИЙ
ПОРТУГАЛЬСКИЙ	РУМЫНСКИЙ	КИТАЙСКИЙ (ТРАДИЦИОННЫЙ)

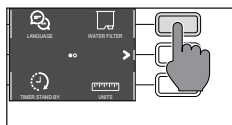

Фильтр для воды

После выбора «ФИЛЬТР ДЛЯ ВОДЫ» выполняйте инструкции, отображаемые на дисплее, а также приведенные в главе «Установка фильтра для воды INTENZA+» и «Замена фильтра для воды INTENZA+».

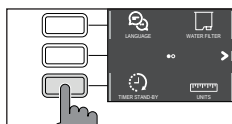

Таймер stand-by

После выбора «TIMER STAND-BY» можно задать следующие значения таймера:

- 15 мин
- 30 мин
- 60 мин
- 180 мин

Жесткость воды

После выбора «ЖЕСТКОСТЬ ВОДЫ», выполняйте инструкции, отображаемые на дисплее и приведенные в главе «Измерение жесткости воды».

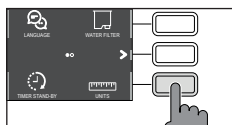

Единицы измерения

После выбора «ЕДИНИЦЫ ИЗМЕРЕНИЯ»:

можно установить в качестве единиц измерения «мл» или «унция».

Счетчик напитков

Здесь по каждому напитку можно посмотреть количество чашек, приготовленных с первого использования машины. Эти данные не могут быть обнулены.

Восстановление заводских настроек

Здесь можно восстановить заводские настройки машины. Прежде чем выполнить сброс настроек, машина дважды потребует подтвердить это действие. Будет выполнен сброс всех параметров, за исключением тех, которые относятся к профилям (**MY FAVOURITES** ) и счетчику напитков.



Значение кодов ошибок

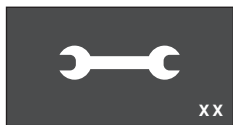

Ниже перечислены некоторые коды ошибок, которые могут быть отображены на дисплее, их значения и указания по устранению проблем. Если предложенные решения оказались неэффективными (дисплей продолжает отображать код ошибки и машина не может работать нормально) или возникли другие коды ошибок, необходимо обратиться в авторизованный сервисный центр или к дистрибьюторам в вашей Стране. Контактные данные указаны на сайте www.gaggia.com или www.gaggia.ru

Код ошибки	Проблема	Причина	Возможное решение
01	Блокировка кофемолки	Канал выхода кофе заблокирован.	Отсоедините шнур питания и извлеките блок приготовления кофе. Тщательно очистите канал выхода кофе с помощью рукоятки чайной ложечки. Включите прибор.
03 - 04	Проблема с блоком приготовления кофе.	Блок приготовления кофе засорен или плохо смазан.	Выключите машину с помощью главного выключателя. Извлеките блок приготовления кофе и тщательно почистите его. (См. главу «Чистка блока приготовления кофе»)
		Блок приготовления кофе установлен неправильно.	Выключите машину с помощью главного выключателя. Извлеките и снова установите блок приготовления кофе. Убедитесь, что блок приготовления кофе находится в правильном положении, прежде чем установить его. См. главу «Установка блока приготовления кофе».
05	Проблема в водяном контуре.	Присутствие воздуха в водяном контуре.	Несколько раз извлеките и установите бак обратно в машину. Убедитесь, что бак установлен в машину правильно. Проверьте, чтобы отсек бака для воды был чистым. Если используется фильтр INTENZA+: извлеките фильтр из бака для воды и встряхните его, чтобы удалить весь воздух из фильтра. Затем установите фильтр INTENZA+ обратно в бак для воды.
14	Перегрев машины.	Причин может быть много.	Выключите машину и включите снова через 30 минут. Выполните эту операцию 2 или 3 раза.



Устранение неполадок

В этой главе перечислены самые распространенные неполадки, возникающие в работе машины. Если не удастся устранить неполадку с помощью приведенной ниже информации, посетите раздел часто задаваемых вопросов на сайте www.gaggia.com или www.gaggia.ru, либо обратитесь в службу поддержки или к дистрибьюторам в вашей стране.

Проблема	Причина	Решение
Машина не включается.	Машина не подключена.	Убедитесь, что шнур питания подключен правильно.
Поддон для сбора капель наполняется быстро.	Это полностью нормальное явление. Машина использует воду для ополаскивания внутреннего контура и блока приготовления кофе. Часть воды через внутреннюю систему выходит прямо в поддон для сбора капель.	Опорожните поддон для сбора капель, когда из-под решетки появится красный индикатор (рекомендуется ставить чашку под устройство подачи для сбора воды, использованной для ополаскивания).
На дисплее постоянно отображается иконка «контейнер для кофейных отходов заполнен».	Опорожнение контейнера для кофейных отходов было выполнено при выключенной машине.	Всегда опорожняйте контейнер для кофейных отходов при включенной машине. Если контейнер для кофейных отходов опорожнить при выключенной машине, счетчик циклов не обнулится. В таком случае дисплей отображает иконку, даже если контейнер не заполнен.
	Контейнер для кофейных отходов был установлен слишком быстро.	Устанавливая контейнер для кофейных отходов на место, необходимо подождать приблизительно 5 секунд. Таким образом счетчик выполнит обнуление.
Машина требует опорожнить контейнер для кофейных отходов, даже если контейнер не заполнен.	Машина не обнулила счетчик во время последнего опорожнения контейнера для кофейных отходов.	Устанавливая контейнер для кофейных отходов на место, необходимо подождать приблизительно 5 секунд. Таким образом счетчик кофейных отходов выполнит обнуление.
		Всегда опорожняйте контейнер для кофейных отходов при включенной машине. Если контейнер для кофейных отходов опорожнить при выключенной машине, счетчик циклов не обнулится.
Невозможно извлечь блок приготовления кофе.	Блок приготовления кофе находится в неправильном положении.	Закройте дверцу для обслуживания. Выключите и снова включите машину. Дождитесь, пока дисплей отобразит сообщение о готовности машины, затем извлеките блок приготовления кофе.
	Не был извлечен контейнер для кофейных отходов.	Перед извлечением блока приготовления кофе извлеките контейнер для кофейных отходов.



Проблема	Причина	Решение
Невозможно вставить блок приготовления кофе.	Блок приготовления кофе находится в неправильном положении.	Блок приготовления кофе не был расположен правильным образом перед установкой. Убедитесь, что рычаг соприкасается с основанием блока приготовления кофе, и крючок блока приготовления кофе находится в правильном положении. См. главу «Установка блока приготовления кофе».
		Чтобы выполнить сброс машины: установите контейнер для кофейных отходов на место. Не вставляйте блок приготовления кофе. Закройте дверцу для обслуживания со вставленным контейнером для кофейных отходов, отсоедините шнур питания и снова подключите его. После этого попробуйте вставить блок приготовления кофе и включить машину.
Кофе водянистый и с недостаточным количеством кремовой пенки.	Кофемолка отрегулирована на крупный помол.	Отрегулируйте кофемолку на более мелкий помол.
	Машина выполняет процедуру авторегулировки.	Подайте несколько чашек кофе, чтобы машина выполнила авторегулировку.
	Канал выхода кофе заблокирован.	Прочистите канал выхода кофе чайной ложечкой, как описано в главе «Чистка блока приготовления кофе под проточной водой».
Кофе недостаточно горячий.	Задана слишком низкая температура. Проверьте настройки в меню.	Установите температуру в меню на «MAX».
Машина выполняет помол кофе в зернах, но не подает кофе.	Кофемолка отрегулирована на слишком мелкий помол.	Отрегулируйте кофемолку на более крупный помол.
	Устройство подачи кофе закупорено.	Выполните подачу кофе лунго из предварительно намолотого кофе, но не добавляйте молотый кофе.
	Форсунки устройства подачи кофе закупорены.	Прочистите форсунки устройства подачи кофе маленьким ершиком.
Кофе выходит медленно или каплями.	Кофемолка отрегулирована на слишком мелкий помол.	Отрегулируйте кофемолку на более крупный помол.
	Форсунки устройства подачи кофе закупорены.	Прочистите форсунки устройства подачи кофе маленьким ершиком.
	Контур машины засорен накипью.	Выполните удаление накипи.

Проблема	Причина	Решение
Молоко не вспенивается.	Устройство подачи молока загрязнено, графин вставлен неправильно или установлены не все части графина для молока.	Почистите графин, как описано в главе «Тщательная чистка графина для молока под проточной водой», затем убедитесь, что он расположен и установлен правильно.
	Используемое молоко не подходит для вспенивания.	Убедитесь, что все компоненты установлены правильно. Качество и количество пенки зависит от типа используемого молока.
Фильтр INTENZA+ не вставляется.	Необходимо удалить воздух из фильтра.	Необходимо выпустить из фильтра пузырьки воздуха.
	В баке еще содержится вода.	Опорожните бак для воды перед установкой фильтра.
	Резиновый уплотнитель на вставлен в фильтр INTENZA+.	Проверьте упаковку и вставьте уплотнитель в фильтр INTENZA+.
Под машиной собирается вода.	Поддон для сбора капель переполнен и произошел перелив.	Опорожните поддон для сбора капель, когда из-под решетки появится индикатор. Перед началом процедуры удаления накипи всегда опорожняйте поддон для сбора капель.

Принадлежности GAGGIA

Кофе и принадлежности доступны в авторизованных центрах (в Италии) или у дистрибьюторов в вашей стране.



Средство для удаления накипи



Фильтр для воды INTENZA+

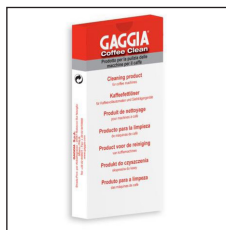

Таблетки для удаления кофейного масла



Milk circuit cleaner (Philips)



Ассортимент кофе в зернах и молотого кофе: 100% Арабика / Интенсо / Без кофеина

Технические характеристики

Номинальное напряжение - Номинальная мощность - Питание	См. табличку, расположенную на внутренней стороне дверцы для обслуживания
Материал корпуса	Термопластик
Размеры	260 x 380 x 440 мм
Вес	7,5 кг
Длина шнура	1200 мм
Панель управления	Передняя
Размеры чашек	До 150 мм
Бак для воды	1,8 литра - Съёмный
Объем емкости для кофе в зернах	250 г
Объем контейнера для сбора отходов	10
Давление насоса	15 бар
Бойлер	Нержавеющая сталь
Предохранительные устройства	Термоплавкий предохранитель



Cuprins

Imagine de ansamblu a aparatului (fig. 2)	38
Panou de comandă și ecran	39
Vedere de ansamblu a panoului de comandă (fig. 1)	39
Taste multifuncționale	39
Prima instalare	40
Ciclul de clătire manuală	40
Măsurarea durtății apei	41
Filtru de apă INTENZA+	41
Instalarea filtrului de apă INTENZA+	42
Înlocuirea filtrului de apă INTENZA+	42
Tipuri de băuturi	43
Espresso tray	44
Prepararea cafelei	44
Prepararea cafelei cu cafea boabe	44
Prepararea cafelei cu cafea premăcinată	45
Distribuire cafea over ice	45
Prepararea de băuturi pe bază de cafea și lapte spumat	46
Umplerea carafei de lapte	46
Introducerea carafei de lapte	46
Îndepărtarea carafei de lapte	47
Prepararea de băuturi pe bază de cafea și lapte spumat	47
Prepararea apei calde	48
Personalizarea băuturilor și crearea profilurilor	49
Personalizarea băuturilor	49
Crearea unui profil	50
Reglarea gradului de măcinare	51
Curățare și întreținere	52
Tabel de curățare	52
Curățarea carafei de lapte	53
Curățarea grupului de infuzare	54
Lubrifierea grupului de infuzare	57
Decalcifierea	58
Procedura de decalcifiere	58
Ce trebuie să faceți în cazul întreruperii procedurii de decalcifiere	59
Diverse setări	59
Limbă	59
Filtru de apă	60
Timer stand-by	60
Durtate apă	60
Unitate de măsură	60
Contor băuturi	60
Efectuați resetarea la setările din fabrică	60
Semnificația codurilor de eroare	61
Rezolvarea problemelor	62
Accesorii GAGGIA	64
Date tehnice	65

Imagine de ansamblu a aparatului (fig. 2)





1	Capacul compartimentului pentru cafea boabe	13	Espresso tray
2	Compartiment pentru cafea boabe	14	Cablu de alimentare
3	Priză cablu de alimentare	15	Covoraș pentru cuvă de colectare a picăturilor
4	Rezervor de apă	16	Lubrifiant
5	Compartiment pentru cafea premăcinată	17	Măsură pentru cafea premăcinată
6	Buton rotativ de reglare a râșniței de cafea	18	Tester pentru duritatea apei
7	Panou de comandă	19	Ușă de serviciu
8	Distribuitor de cafea reglabil	20	Sertar de colectare a cafelei
9	Sertar de colectare a zațului	21	Grup de infuzare
10	Cuvă de colectare a picăturilor	22	Buton de detașare a cuvei de colectare a picăturilor
11	Capac cuvă de colectare a picăturilor	23	Carafa de lapte
12	Indicator de nivel pentru cuva de colectare a picăturilor	24	Distribuitor de apă





Panou de comandă și ecran

Acest aparat de cafea are un ecran intuitiv și ușor de folosit. Citiți paragrafele următoare pentru a înțelege mai bine funcțiile tastelor.

Vedere de ansamblu a panoului de comandă (fig. 1) –

1/2	Taste MULTIFUNCȚIONALE	Pentru a selecta funcția indicată pe ecran.
3	Tasta ON/OFF 	Pentru a porni sau opri aparatul.
4	Tasta MY FAVOURITES 	Pentru a accesa meniul de profiluri personale.
5	Tasta HOME 	Pentru a accesa meniul băuturilor.
6	Tasta CLEAN/SETTING 	Pentru a accesa meniul de curățare și de setări.
7	Tasta START/STOP 	Pentru a porni/opri prepararea băuturii selectate sau pentru a porni/opri procedura indicată pe ecran.

Notă: tastele MY FAVOURITES , HOME , CLEAN/SETTING  sunt și taste de ESC. În orice moment, se poate ieși din ecranul afișat apăsând una din tastele care readuc la meniul inițial.

Taste multifuncționale

Tastele multifuncționale de pe părțile laterale ale ecranului servesc la selectarea funcției sau a băuturii la care se referă în momentul respectiv.

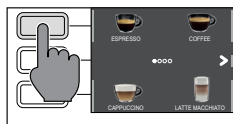

Notă: pentru a facilita citirea acestui manual, când găsiți textul <<apăsați tasta „>> înseamnă <<apăsați tasta legată de „>>.



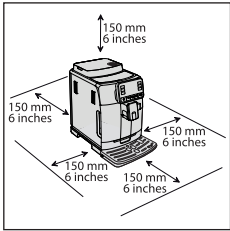

Prima instalare

Înainte de a folosi aparatul, este esențial să urmați câțiva pași simpli, descriși clar în ghidul rapid de la începutul acestui manual de instrucțiuni prin desene explicative.

Notă: pentru a obține o cafea mai savuroasă, vă recomandăm să preparați inițial 5 cești de cafea până când aparatul se autoreglează.

Ciclul de clătire manuală

În timpul primei instalări sau după o perioadă lungă de inactivitate a aparatului, trebuie să efectuați un ciclu de clătire manuală.

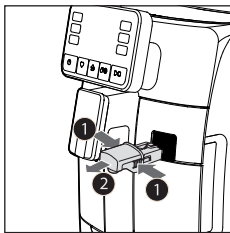
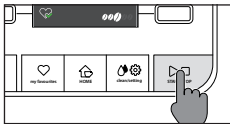



- 1 Așezați un recipient sub distribuitorul de cafea, derulați diversele pagini și selectați un „ESPRESSO LUNGO”.
- 2 Apăsați tasta „☕”, fără a adăuga cafea premăcinată.
- 3 Apăsați tasta **START/STOP** ▷□ pentru a începe prepararea, aparatul va distribui apă caldă.
- 4 Goliți recipientul și asigurați-vă că distribuitorul de apă caldă este instalat.
- 5 Așezați recipientul sub distribuitorul de apă caldă și selectați băutura „HOT WATER”.
- 6 Apăsați tasta **START/STOP** ▷□ pentru a începe distribuirea.
- 7 Goliți recipientul și repetați pașii de la 5 la 7, până când rezervorul de apă se golește.
- 8 La sfârșit, umpleți la loc rezervorul de apă până la nivelul MAX. Aparatul este pregătit acum pentru utilizare.







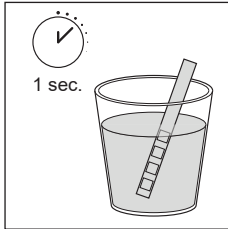

Măsurarea durtății apei

În timpul primei instalări, trebuie să setați durtatea apei.

Scoateți banda de măsurare a durtății apei din ambalaj și urmați pașii afișați pe ecran în timpul fazei de instalare. Pentru a modifica durtatea apei ulterior, apăsați tasta **CLEAN/SETTING**  , selectați „SETĂRI” și, în meniul de setări, selectați „DURITATE APĂ”.



- 1 Pentru a măsura durtatea apei, scufundați banda într-un pahar cu apă timp de 1 secundă. Scoateți banda din apă și așteptați 1 minut.
- 2 Verificați câte pătrate au devenit roșii.
- 3 Utilizați tastele verzi „▼” și „▲” pentru a selecta valoarea durtății de setat în conformitate cu tabelul de mai jos, după care confirmați cu tasta „✓”.

Număr de pătrățele roșii	Valoare de setat	Durtate apă	INTENZA+
 	1	apă foarte dulce	A
 	2	apă dulce	A
 	3	apă dură	B
	4	apă foarte dură	C

Filtru de apă INTENZA+

Este recomandată instalarea filtrului de apă INTENZA+, pentru a limita formarea calcarului. Acest lucru asigură o durată de viață mai mare a aparatului și o aromă mai bună a cafelei în timp.

Apa reprezintă un element fundamental în prepararea cafelei: prin urmare, este foarte important să fie filtrată întotdeauna în mod profesionist.

Filtrul de apă INTENZA+ poate preîntâmpina formarea depunerilor minerale, îmbunătățind calitatea apei.

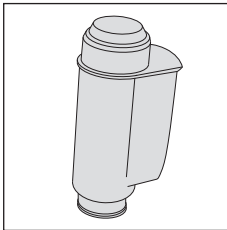

Instalarea filtrului de apă INTENZA+

Scoateți micul filtru alb situat în rezervorul de apă și păstrați-l într-un loc uscat.

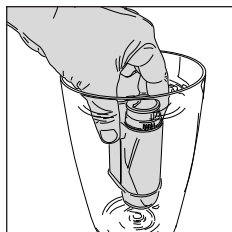

Scufundați filtrul de apă INTENZA+ în poziție verticală (cu deschiderea orientată în sus) în apă rece și apăsați ușor pe părțile sale laterale pentru a permite ieșirea bulelor de aer.

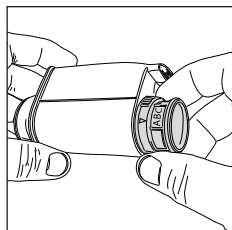



Scoateți din apă filtrul de apă INTENZA+ și setați-l în funcție de duritatea depistată a apei (a se vedea capitolul „Măsurarea durității apei”) și specificați la baza filtrului:

- A** = apă dulce – corespunde cu 1 sau 2 pătrățele
- B** = apă dură (standard) – corespunde cu 3 pătrățele
- C** = apă foarte dură – corespunde cu 4 pătrățele

Introduceți filtrul INTENZA+ în rezervorul de apă, asigurându-vă că este introdus corect. Umpleți rezervorul de apă și introduceți-l la loc în compartimentul său.

Apăsați tasta **CLEAN/SETTING** , selectați „SETĂRI” și, în meniul de setări, selectați „FILTRU DE APĂ”.

Urmați instrucțiunile afișate pe ecran pentru a activa corect filtrul.

Notă: puteți întrerupe procedura de activare a filtrului apăsând tasta **START/STOP** . Pentru a reporni procedura de activare a filtrului, apăsați din nou tasta **START/STOP** .

Înlocuirea filtrului de apă INTENZA+

Când filtrul de apă INTENZA+ se uzează, pe ecran se afișează mesajul de avertizare.

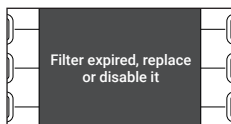

- 1 Procedați la înlocuire sau la dezactivare apăsând tasta **CLEAN/SETTING**  și apoi tasta „SETĂRI”.
- 2 Selectați tasta „FILTRU DE APĂ”.
- 3 Selectați **ÎNLOCUIȚI** sau **DEZACTIVAȚI** și confirmați cu tasta „✓”.

Urmați instrucțiunile afișate pe ecran pentru a activa corect filtrul.

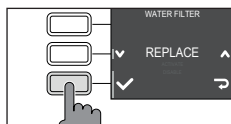

Notă: Dacă nu se înlocuiește filtrul, selectați „DEZACTIVAȚI” pentru a dezactiva filtrul.

Tipuri de băuturi

Denumirea băuturii	Descriere
Ristretto	Băutura ristretto, servită în ceașcă mică, este un espresso cu un timp de preparare redus față de espresso clasic, rezultând, astfel, o cafea mai scurtă și cu un conținut scăzut de cofeină.
Espresso	Espresso este recunoscut în toată lumea ca fiind „cafeaua în stil italian”. Servit în ceașcă mică, caracteristicile sale inconfundabile sunt aroma plină și intensă și un strat superior de spumă naturală, compactă. Acest rezultat în ceașcă derivă dintr-un proces de extracție prin presare cu folosirea apei calde, inventat de Achille Gaggia în 1938.
Espresso lungo	Espresso lung este un espresso cu un timp de extracție mai mare. Se prezintă mai diluat, cu o intensitate aromatică diferită și cu un conținut mai mare de cofeină. Se servește în ceașcă medie.
Cafea	Cafeaua este o băutură preparată cu o cantitate mai mare de apă față de espresso. Are o aromă mai slabă și este servită în ceașcă medie-mare.
Americano	Cafeaua americană este o cafea lungă, mai puțin intensă, preparată ca un espresso la care se adaugă apă caldă.
Cafea over ice	Este o cafea preparată la o temperatură mai scăzută, cu un debit de extracție mai lent, turnată într-un pahar sau într-o ceașcă peste cuburi de gheață. Rezultatul este un gust proaspăt, mai delicat și dulce
Cappuccino	Cappuccino este una din băuturile italiene clasice cele mai iubite în lume. Este preparat cu cafea espresso, lapte și spumă de lapte, care trebuie să fie de cel puțin 1 cm. Se servește într-o ceașcă mare.
Cappuccino XL	Cappuccino XL este un cappuccino preparat cu o cantitate mai mare de espresso și lapte.
Cortado	Cortado este o băutură de origine argentiniană și este un espresso la care se adaugă o cantitate mică de lapte. În general, se servește într-un mic pahar de sticlă și este popular în Spania și în Portugalia, precum și în America Latina.
Flat white	Flat white este o băutură de origine australiană, cu o cantitate predominantă de cafea. Este format dintr-un espresso dublu și din lapte cu un strat subțire de spumă catfielată.
Cafe au lait	Café au lait este o băutură formată din părți egale de cafea și lapte. În prezent, poate fi, de asemenea, îmbogățit cu un strat subțire de spumă de lapte. Se servește într-o ceașcă mare.
Latte macchiato	Latte macchiato este o băutură care se prepară cu lapte cald, o parte de spumă de lapte și o cantitate mică de espresso. Se servește într-un pahar de sticlă înalt și transparent, care permite observarea celor trei straturi diferite care se formează.
Latte macchiato XL	Latte macchiato XL este un latte macchiato preparat cu o cantitate mai mare de lapte, servit într-un pahar de sticlă înalt și transparent.
Lapte spumat	Laptele spumat este utilizat pentru prepararea de cappuccino, latte macchiato și numeroase alte băuturi. Rezultatul este un strat de spumă de lapte compactă și omogenă.
Apă caldă	Apa caldă poate fi folosită pentru a prepara ceai, infuzii și băuturi solubile.

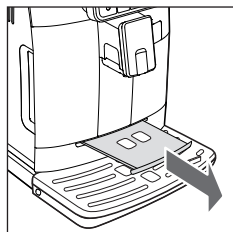

Espresso tray

Acest aparat a fost proiectat pentru a garanta rezultate impecabile, de la espresso tradițional la numeroase alte băuturi disponibile. Dacă doriți să gustați un espresso italian tradițional, cu un delicios strat de spumă naturală la suprafață, vă recomandăm să folosiți „Espresso Tray”, special proiectat și integrat în aparat. Acest raft permite utilizarea ceșcuțelor tradiționale pentru espresso, asigurând o înălțime perfectă pentru a obține o spumă compactă și omogenă și o preparare fără stropi.

Prepararea cafelei

Prepararea cafelei cu cafea boabe

Atenție: utilizați numai cafea boabe pentru espresso. Nu introduceți în compartimentul pentru cafea boabe cafea măcinată, cafea neprăjită, cafea liofilizată sau solubilă, deoarece ar putea deteriora aparatul.

Sfat: pentru a obține o cafea mai caldă, preîncălziți ceștile cu apă caldă.

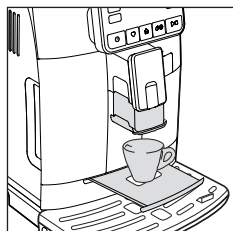

- 1 Ectrageți espresso tray, așezați o ceșcuță sub distribuitorul de cafea, ridicați sau coborâți distribuitorul de cafea în funcție de dimensiunea ceștii folosite. Apăsăți tasta **HOME**  pentru a accesa meniul băuturilor.



- 2 Derulați diversele pagini pentru a găsi și selecta cafeaua dorită.

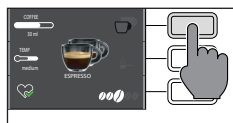

- 3 După ce selectați cafeaua dorită, puteți prepara două cești simultan cu tasta „”, cu excepția AMERICANO.

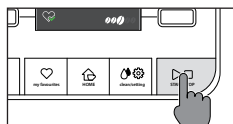

- 4 Apăsăți în sfârșit tasta **START/STOP**  pentru a începe distribuirea.

Notă: puteți întrerupe distribuirea în orice moment, apăsând tasta **START/STOP** .

Dacă doriți să personalizați setările băuturii, consultați capitolul „Personalizarea băuturilor”.



Prepararea cafelei cu cafea premăcinată

Cu ajutorul măsurii speciale furnizate, introduceți doza corectă în compartimentul pentru cafea premăcinată.

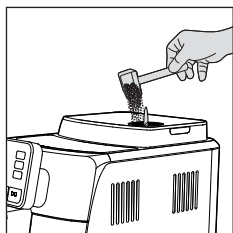

- 1 Deschideți capacul compartimentului pentru cafea premăcinată și adăugați o măsură rasă de cafea premăcinată.

Atenție: nu introduceți substanțe diferite de cafeaua premăcinată pentru a nu deteriora aparatul.

- 2 Așezați o ceașcă sub distribuitor de cafea și selectați băutura dorită.

- 3 Apăsăți tasta „☕”.

Notă: funcția „cafea premăcinată” exclude posibilitatea de a prepara două cești de cafea simultan, precum și setarea aromei, posibile doar în cazul cafelei boabe.

Notă: aceasta funcție nu poate fi folosită pentru FLAT WHITE.

- 4 Apăsăți tasta **START/STOP**  pentru a începe prepararea cafelei.

Dacă doriți să personalizați setările băuturii, consultați capitolul „Personalizarea băuturilor”.

Notă: puteți întrerupe distribuirea în orice moment, apăsând tasta **START/STOP** .

Distribuire cafea over ice

Notă: cafeaua este distribuită la o temperatură mai scăzută, pentru un rezultat excelent turnați-o peste cuburi de gheață.

- 1 Umpleți paharul pe jumătate cu gheață (circa 6 cuburi pentru băutura standard).
- 2 Poziționați paharul sub distribuitor de cafea.
- 3 Selectați băutura OVER ICE.
Recomandăm să se utilizeze aroma 5 sau funcția boost pentru o cafea mai intensă.
- 4 Apăsăți tasta **START/STOP**  pentru a începe distribuirea cafelei.

Notă: dacă selectați coffee boost sau cafeaua premăcinată, nu se pot distribui două cești simultan.

Notă: după distribuirea unei băuturi fierbinți sau aburului, aparatul poate distribui la o temperatură puțin mai ridicată. Vă recomandăm mai întâi să preparați o cafea over ice, selectând cafeaua premăcinată fără a adăuga cafea.



Prepararea de băuturi pe bază de cafea și lapte spumat

Umplerea carafei de lapte

Notă: Înainte de utilizarea carafei de lapte, procedați la curățarea sa riguroasă, după cum se descrie în capitolul „Curățarea carafei de lapte”.

Carafa de lapte poate fi umplută înainte sau în timpul utilizării.

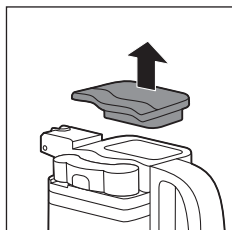

- 1 Ridicați capacul unității de preparare a laptelui.

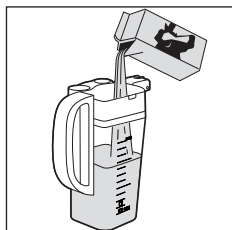

- 2 Vărsați laptele în carafă: laptele trebuie să fie între nivelul minim (MIN) și nivelul maxim (MAX) indicate pe carafă. Așezați capacul la loc.

Introducerea carafei de lapte

Dacă este instalat, demontați distribuitorul de apă:

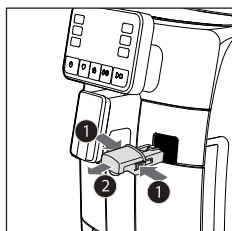

- 1 Apăsați pe cele două taste laterale pentru a debloca distribuitorul (1) și ridicați-l ușor. Trageți de distribuitorul de apă pentru a-l scoate (2).

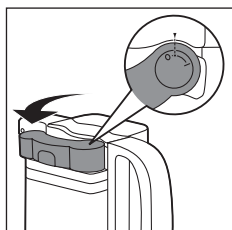

- 2 Poziționați distribuitorul carafei de lapte în poziția „I”.

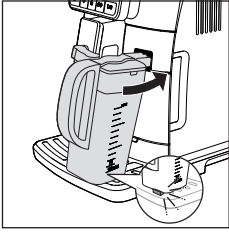

- Înclinați-o ușor și introduceți-o complet în ghidajele aparatului, până când o fixați pe cuva de colectare a picăturilor.

Notă: nu introduceți carafa forțat.



Îndepărtarea carafei de lapte

Rotiți carafa în sus până la detașarea de la sine a inserției amplasate în cuva de colectare a picăturilor. Apoi îndepărtați-o.

Prepararea de băuturi pe bază de cafea și lapte spumat

Sfat: pentru a obține un produs mai cald, preîncălziți ceștile cu apă caldă.



Sfat: folosiți lapte rece (la o temperatură de aproximativ 5 °C) cu un conținut proteic de cel puțin 3%, pentru a garanta un rezultat optim pentru spumă. Puteți folosi atât lapte integral, cât și parțial degresat. Puteți folosi, de asemenea, lapte degresat, lapte din soia și lapte fără lactoză.

- Apăsăți tasta **HOME**  și alegeți băutura dorită din meniu.
 - Apăsăți tasta băuturii dorite și așezați o ceașcă sau un pahar cu dimensiuni potrivite sub distribuitorul de cafea și distribuitorul carafei.
 - Apăsăți tasta **START/STOP**  pentru a porni prepararea băuturii selectate.
- Aparatul distribuie în ceașcă sau în pahar un volum predefinit de lapte spumat și de cafea. În funcție de băutura prealeasă, se va distribui mai întâi cafeaua sau laptele spumat.

Dacă doriți să personalizați băutura înainte de preparare, consultați capitoul „Personalizarea băuturilor”.

- După fiecare preparare a băuturilor pe bază de cafea și lapte spumat, puteți efectua procedura de curățare rapidă a carafei în decurs de 10 secunde. Procedura va putea fi efectuată, oricum, ulterior, intrând în meniul de curățare cu tasta **CLEAN/SETTING** . Urmați instrucțiunile indicate pe ecran. Procedura de curățare va putea fi efectuată și cu laptele la interiorul carafei.

Notă: efectuați procedura de curățare rapidă cel puțin o dată pe zi.

Apăsăți tasta **START/STOP**  pentru confirmare sau tasta „” pentru a o efectua ulterior.

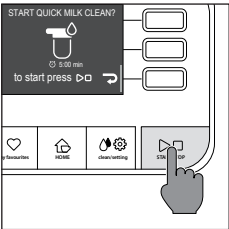
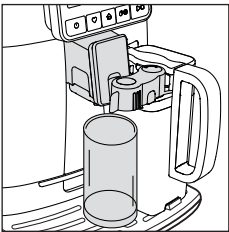

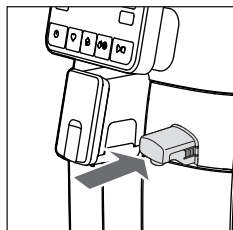

Prepararea apei calde

Atenție: când începe prepararea, distribuitorul de apă caldă ar putea să împrăște abur și apă caldă. Înainte de a îndepărta distribuitorul de apă caldă, așteptați terminarea preparării.



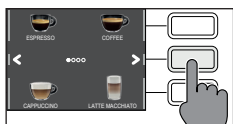

1 Introduceți distribuitorul de apă caldă.

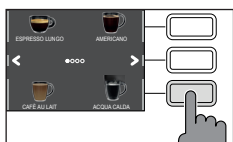

2 Apăsați tasta **HOME** , defilați diversele ecrane cu tastele verzi „<” și „>” și selectați „APĂ CALDĂ”.

Atenție: selectați băutura „APĂ CALDĂ” pe ecranul HOME doar când este instalat distribuitorul de apă caldă.



3 Apăsați tasta „APĂ CALDĂ”. Apoi apăsați tasta **START/STOP**  pentru a începe prepararea.







Notă: puteți întrerupe distribuirea în orice moment, apăsând tasta **START/STOP** .

Dacă doriți să personalizați volumul de apă înainte de distribuire, consultați capitolul „Personalizarea băuturilor”.

Personalizarea băuturilor și crearea profilurilor

Acest aparat vă permite să modificați setările unei băuturi în funcție de preferințele voastre și să salvați băutura modificată într-unul din cele 4 profiluri disponibile.

Personalizarea băuturilor

- 1 Apăsați tasta **HOME** .
- 2 Selectați băutura dorită.
- 3 Pe ecran se afișează toate setările pe care le puteți regla și/sau selecta în funcție de preferințele dumneavoastră. În funcție de tipul băuturii, puteți regla și/sau selecta:
 - volumul de cafea și de lapte;
 - temperatura cafelei;
 - prepararea a două cești simultan;
 - folosirea cafelei premăcinate;
 - intensitatea aromei (numai atunci când se folosește cafea boabe);
 - funcția coffee boost (numai pentru cafeaua over ice).
- 4 După ce apăsați tasta „CAFEA”  sau „LAPTE” , folosiți tastele verzi „+” și „-” pentru a seta volumul dorit. Apăsați apoi tasta „✓” pentru a confirma și pentru a reveni la ecranul anterior, unde se va afișa noua cantitate setată.
- 5 Apăsați de mai multe ori tasta „TEMP”  pentru a modifica temperatura băuturii din următoarele opțiuni:
 - scăzută;
 - medie;
 - ridicată;
- 6 Apăsați tasta „☺”  pentru a prepara două cești, sau tasta „☹”  pentru a prepara o singură ceașcă. Imaginea băuturii în centrul ecranului va indica numărul de cești alese în prealabil.

Notă: aceasta funcție nu poate fi folosită pentru băuturi cu lapte, AMERICANO și apă caldă.

- 7 Apăsați tasta „☼”  pentru a activa utilizarea cafelei premăcinate.

Notă: această funcție permite prepararea unei singure cafele pe rând.

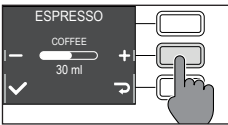

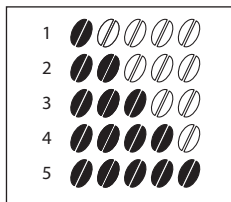

- 8 Pentru a modifica intensitatea aromei, apăsați tasta „”. De fiecare dată când o apăsați, intensitatea aromei se va schimba cu un grad. Ecranul va afișa intensitatea aleasă.

- 1 Foarte ușoară
- 2 Ușoară
- 3 Normală
- 4 Intensă
- 5 Foarte intensă

Notă: aceasta funcție nu poate fi folosită pentru cafea premăcinată.

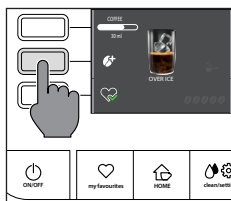

- 9 Cu cafeaua over ice este posibilă selectarea funcției coffee boost "”. Aparatul va efectua o dublă măcinare, pentru ca gustul cafelei să devină mai intens.

Notă: această funcție permite să se distribuie o singură cafea o dată. Nu se poate utiliza cu cafeaua premăcinată și nu permite să se modifice intensitatea aromei.

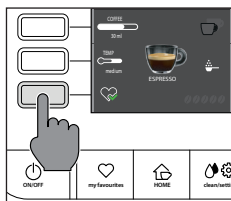

- 10 După personalizarea băuturii conform preferințelor dumneavoastră, o puteți salva într-un profil apăsând tasta „”.
- 11 Alegeți apoi profilul în care doriți să salvați băutura, din cele 4 disponibile.

Crearea unui profil

Sunt disponibile două moduri pentru crearea unui profil:

- Cu tasta **HOME** , conform descrierii din capitolul „Personalizarea băuturilor” la punctul 9 și 10;
- Cu tasta **MY FAVOURITES** , în modul următor:

- 1 Apăsați tasta **MY FAVOURITES** .
- 2 Selectați culoarea profilului preferat.

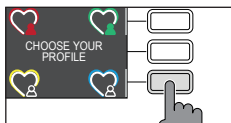

- 3 Apăsați tasta „ADĂUGAȚI BĂUTURĂ ”.
- 4 Se vor afișa ecranele băuturilor. Selectați băutura pe care doriți să o salvați în profilul dumneavoastră și personalizați-o urmând pașii de la 3 la 8 din capitolul „Personalizarea băuturilor”.

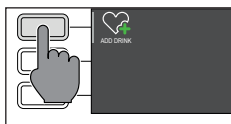

- 5 Apăsați tasta „ ” pentru a salva băutura personalizată în profilul dumneavoastră. În acest punct, puteți prepara băutura sau puteți ieși cu una din tastele de ESC (**HOME** , **MY FAVOURITES** , **CLEAN/SETTING**).



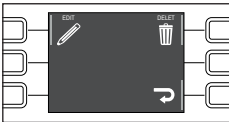
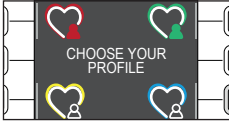
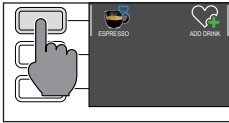

Băutura salvată este acum prezentă în lista dumneavoastră de băuturi preferate și este marcată cu inimioara în culoarea corespunzătoare profilului ales.

Notă: După utilizare, pictograma profilului „ ” se va colora.

- 6 Băutura salvată în propriul profil va putea fi modificată cu tasta „ EDITAȚI ” sau anulată cu tasta „ ANULAȚI ”.

Notă: Dacă sunteți pe ecranul HOME, nu puteți salva băutura cu tasta MY FAVOURITES „ ”, ci doar cu tasta „ ”, altfel veți pierde setările deja setate.

Reglarea gradului de măcinare

Puteți regla gradul de măcinare folosind butonul de reglare a gradului de măcinare, amplasat în compartimentul pentru cafea boabe. Râșnița de cafea din ceramică garantează o măcinare perfectă și omogenă pentru prepararea fiecărei cești de cafea. Aroma este astfel păstrată, garantând un gust mereu perfect.

Notă: puteți regla gradul de măcinare doar în timp ce aparatul macină cafeaua boabe. Diferența de gust va fi percepută după prepararea a 2-3 ceșcuțe de cafea.

Atenție: pentru a evita deteriorarea râșniței de cafea, nu rotiți butonul de selectare a măcinării cu mai multe trepte odată.

- 1 Așezați o ceașcă sub distribuitorul de cafea.
- 2 Deschideți capacul compartimentului pentru cafea boabe.
- 3 Preparați un espresso conform descrierii din capitolul „Prepararea cafelei cu cafea boabe”.
- 4 În timp ce aparatul macină cafeaua, poziționați extremitatea mânerului măsurii pentru cafea premăcinată pe butonul de reglare a râșniței de cafea, amplasat în compartimentul pentru cafea boabe. Folosiți mânerul măsurii pentru a apăsa și roti butonul la stânga sau la dreapta, cu câte o treaptă pe rând.
- 5 Sunt disponibile 10 grade diferite de măcinare din care puteți alege. Cu cât marcajul este mai mic, cu atât mai intensă și mai bogată este cafeaua.

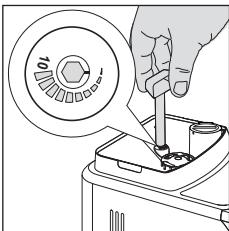

Notă:

- Măcinare grosieră: gust mai slab, pentru amestecuri prăjite, de culoare închisă (5-10);
- Măcinare fină: gust mai intens, pentru amestecuri prăjite, de culoare deschisă (1-5);

Curățare și întreținere

O curățare și o întreținere periodică mențin aparatul în stare optimă și garantează o cafea cu gust întotdeauna optim, un flux constant de cafea și o spumă de lapte excelentă. Consultați tabelul de mai jos pentru a afla când și cum să curățați toate componentele detașabile ale aparatului. Pentru informații mai detaliate, citiți capitolele corespunzătoare.

Tabel de curățare

Descrierea componentei	Când să curățați	Cum să curățați
Carafa de lapte	După utilizare	După prepararea unei băuturi pe bază de lapte, porniți ciclul de „CURĂȚARE RAPIDĂ” în funcție de indicațiile aparatului.
	Zilnic	Curățați recipientul de lapte și furtunul de aspirare a laptelui conform descrierii din capitolul „Curățarea detaliată a carafei de lapte sub jet de apă”, urmând primele 4 puncte și punctul 11.
	Săptămânal	Demontați carafa de lapte și curățați toate componentele sub jet de apă.
	Lunar	Porniți ciclul de „CURĂȚARE INTENSĂ” urmând instrucțiunile descrise în capitolul „Curățarea detaliată a carafei de lapte sub jet de apă”. Pentru acest ciclu de curățare, utilizați produsul pentru curățarea circuitelor de lapte „Milk circuit cleaner” de la Philips.
Grup de infuzare	Săptămânal	Scoateți grupul de infuzare și spălați-l sub jet de apă.
	În funcție de tipul de utilizare	Consultați capitolul „Curățarea și lubrifierea grupului de infuzare”.
	Lunar	Curățați grupul de infuzare cu pastile degresante Gaggia pentru a îndepărta reziduurile uleioase de cafea
Cuvă de colectare a picăturilor plină	Când indicatorul roșu corespunzător iese din tăvița cuvei de colectate a picăturilor	Goliți cuva de colectare a picăturilor și curățați-o sub jet de apă.
Capac cuvă de colectare a picăturilo	În funcție de tipul de utilizare	Curățați-l sub jet de apă nu spălați în mașini de spălat vase.
Sertar de colectare a zațului	Când aparatul solicită acest lucru	Goliți compartimentul pentru zaț de cafea și curățați-l sub jet de apă. Asigurați-vă că aparatul este aprins în timpul acestei operațiuni, altfel compartimentul pentru zaț nu se va reseta.
Rezervor de apă	Săptămânal	Curățați-l sub jet de apă.

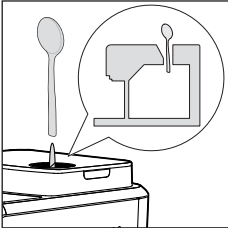
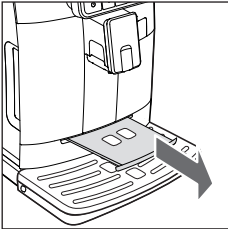

Descrierea componentei	Când să curățați	Cum să curățați
Compartimentul pentru cafea măcinată/conducta de ieșire a cafelei	Săptămânal	Curățați partea superioară cu coada unei linguri, conform ilustrației următoare. 
Espresso tray	În funcție de tipul de utilizare	Desfaceți espresso tray și curățați-l sub jet de apă. Puteți să îl spălați și în mașina de spălat vase, în coșul superior. 

Curățarea carafei de lapte

Programe de curățare a carafei de lapte

Aparatul are două programe pentru curățarea carafei de lapte, curățarea rapidă și curățarea detaliată. Ambele programe pot fi selectate cu tasta **CLEAN/SETTING** apășând succesiv tasta „CURĂȚARE”.

Curățarea rapidă este propusă și la sfârșitul preparării băuturilor pe bază de lapte. Urmați pentru ambele programe instrucțiunile afișate pe ecran.

- Program pentru curățarea rapidă

Programul pentru curățarea rapidă prevede curățarea distribuitorului de lapte. În timpul procedurii de curățare, puteți lăsa laptele în interiorul carafei.

- Program pentru curățarea detaliată a carafei

Programul pentru curățarea detaliată a carafei prevede o curățare riguroasă a întregului circuit de lapte cu utilizarea produsului pentru curățarea circuitelor de lapte de la Philips, „Milk Circuit Cleaner”.

Curățarea detaliată a carafei de lapte sub jet de apă —

Pentru a curăța în mod detaliat carafa de lapte, trebuie să demontați toate componentele acestea și să o curățați sub jet de apă, urmând următoarele puncte:

- 1 Apăsați butoanele de detașare pentru a scoate capacul (fig. 23).
- 2 Rotiți distribuitorul carafei de lapte în poziția „●” (fig. 24).
- 3 Ridicați distribuitorul de lapte de pe capac (fig. 25).
- 4 Scoateți furtunul de aspirare a laptelui (fig. 26).
- 5 Apăsați butonul marcat cu o săgeată pentru a debloca capacul distribuitorului de lapte (fig. 27).
- 6 Pentru a îndepărta capacul, apăsați ușor pe laturile distribuitorului și trageți capacul în sus pentru a-l scoate din distribuitor (fig. 28).
- 7 Scoateți inelul din distribuitorul carafei de lapte (fig. 29).
- 8 Trageți unitatea de spumare a laptelui în sus (fig. 30).
- 9 Trageți suportul spre exterior față de unitate de spumare a laptelui (fig. 31).
- 10 Trageți suportul spre exterior și separați-l de partea rămasă (fig. 32).
- 11 Curățați toate componentele cu apă caldă.
- 12 Reasamblați toate componentele în ordine inversă.

Curățarea grupului de infuzare —

Atenție: nu spălați grupul de infuzare în mașini de spălat vase și nu utilizați detergenți pentru vase sau alt tip de detergenți, deoarece ați putea deteriora grupul de infuzare și gustul cafelei ar putea fi afectat.

Scoaterea grupului de infuzare —

- 1 Oprii aparatul și deconectați cablul de alimentare.
 - 2 Scoateți compartimentul pentru zaț de cafea și deschideți ușa de serviciu.
 - 3 Scoateți sertarul de colectare a cafelei.
-
- 4 Apăsați maneta PUSH (Împingeți) (1) și trageți mânerul grupului de infuzare (2) pentru a-l scoate din aparat.

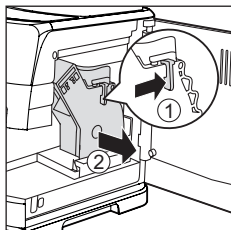
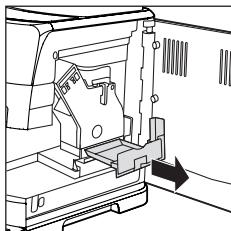

Curățarea grupului de infuzare sub jet de apă

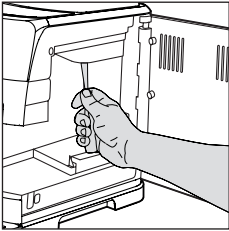

- 1 Curățați bine conducta de ieșire a cafelei cu coada unei lingurițe sau cu o altă ustensilă de bucătărie cu margini rotunjite.

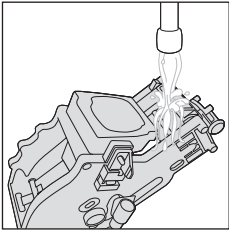

- 2 Clătiți bine grupul de infuzare cu apă caldută. Curățați cu grijă filtrul superior.
- 3 Lăsați grupul de infuzare să se usuce la aer.

Notă: nu uscați grupul de infuzare cu lavete, pentru a evita acumularea de fibre în interiorul său.



Curățați grupul de infuzare cu pastile pentru a îndepărta reziduurile uleioase de cafea

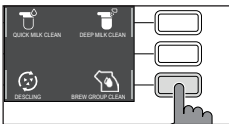

Atenție: pentru curățare, folosiți numai pastile Gaggia pentru a îndepărta reziduurile uleioase de cafea.

- 1 Așezați un recipient sub distribuitorul de cafea.



- 2 Apăsați tasta **CLEAN/SETTING**  și selectați tasta „CURĂȚARE” afișată pe ecran.
- 3 Selectați „CURĂȚARE GRUP DE INFUZARE” și apăsați tasta **START/STOP**  pentru a începe procedura de curățare.
- 4 Urmați instrucțiunile afișate pe ecran pentru a curăța corect grupul de infuzare.
- 5 Procedura va dura aproximativ 5 minute și puteți folosi tasta **START/STOP**  pentru a o suspenda și pentru a o relua.

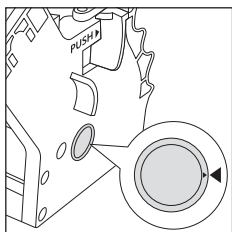

Reintroducerea grupului de infuzare

- 1 Înainte de a reintroduce grupul de infuzare în aparat, asigurați-vă că cele două semne de referință de culoarea galbenă amplasate pe partea laterală corespund. În caz contrar, parcurgeți pasul următor:

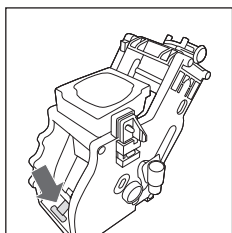

Asigurați-vă că maneta este în contact cu baza grupului de infuzare.

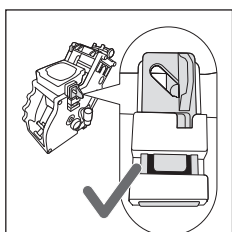

- 2 Asigurați-vă că cupla de blocare de culoare galbenă a grupului de infuzare se află în poziția corectă.

Pentru a poziționa corect cupla, împingeți-o în sus până în poziția maximă posibilă.

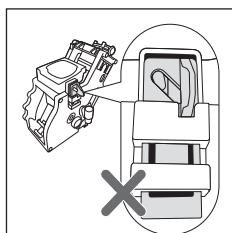

În cazul în care cupla se află în continuare în poziție inferioară, înseamnă că nu este poziționată corect.

- 3 Reintroduceți grupul de infuzare în aparat de-a lungul ghidajelor amplasate pe părțile laterale până când se blochează pe poziție cu un clic.

Atenție: nu apăsați maneta PUSH.

- 4 Închideți ușa de serviciu.



Lubrifierea grupului de infuzare

Pentru a garanta performanțe optime ale aparatului, trebuie să lubrifiați grupul de infuzare. Consultați tabelul următor pentru frecvența de lubrifiere.

Frecvența de utilizare	Număr de băuturi preparate zilnic	Frecvență de lubrifiere
Scăzut	1-5	La interval de 4 luni
Normală	6-10	La interval de 2 luni
Ridicată	>10	Lunar

- 1 Opriți aparatul și deconectați cablul de alimentare.
- 2 Scoateți grupul de infuzare și clătiți-l cu apă caldă (consultați capitolul „Curățarea grupului de infuzare sub jet de apă”).
- 3 Aplicați un strat subțire de lubrifianț din dotare în jurul știftului de introducere amplasat în partea inferioară a grupului de infuzare.

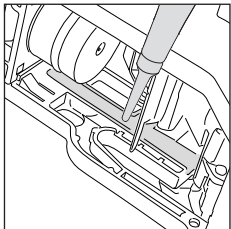
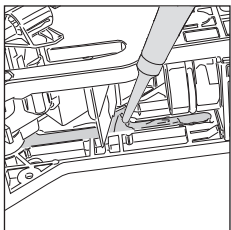
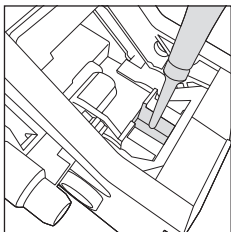

- 4 Aplicați un strat subțire de lubrifianț pe ghidaje, pe ambele părți laterale (a se vedea figura).
- 5 Reintroduceți grupul de infuzare (consultați capitolul „Reintroducerea grupului de infuzare”).

Notă: puteți refolosi tubul de lubrifianț de mai multe ori.



Decalcifierea

Procedura de decalcifiere



Când aparatul solicită acest lucru, trebuie efectuată decalcifierea.

Utilizați exclusiv soluția de decalcifiere Gaggia care a fost proiectată pentru a garanta performanțe optime ale aparatului. Utilizarea altor produse ar putea deteriora aparatul și ar putea lăsa reziduuri în apă. Lipsa decalcifierii aparatului determină anularea garanției.

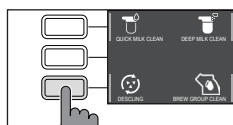

- 1 Apăsați tasta **CLEAN/SETTING** și selectați tasta „CURĂȚARE” afișată pe ecran.
- Apăsați tasta „DECALCIFIERE” și apoi apăsați tasta **START/STOP** .

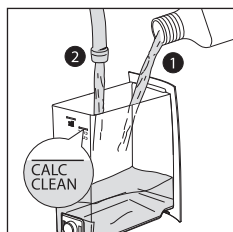

- 2 Scoateți cuva de colectare a picăturilor și compartimentul pentru zaț de cafea, goliți-le și introduceți-le la loc în aparat.
- 3 Scoateți rezervorul de apă și goliți-l. Scoateți apoi, dacă este prezent, filtrul INTENZA+.
- 4 Vărsați toată sticla de soluție de decalcifiere Gaggia în rezervorul de apă și apoi umpleți-l cu apă până la nivelul CALC CLEAN. Introduceți-l apoi la loc în aparat.
- 5 Umpleți carafa de lapte pe jumătate cu apă și introduceți-o în aparat.
- 6 Urmați instrucțiunile afișate pe ecran pentru a porni procedura de decalcifiere. Această procedură durează aproximativ 25 de minute și constă într-un ciclu de decalcifiere și într-un ciclu de clătire, efectuate cu distribuiri la intervale regulate.
- 7 După finalizarea ciclului de decalcifiere, trebuie să clătiți rezervorul, carafa și circuitul de apă, urmând instrucțiunile afișate pe ecran.
- 8 Așezați la loc filtrul INTENZA+ în rezervorul de apă.

Notă: puteți întrerupe și relua procedura în orice moment, apăsând tasta **START/STOP** .

Atenție: când este activată procedura de decalcifiere, nu se poate scoate grupul de infuzare. Așteptați până când se termină procesul de decalcifiere, apoi scoateți grupul de infuzare.

Ce trebuie să faceți în cazul întreruperii procedurii de decalcifiere

Puteți părăsi procedura de decalcifiere apăsând tasta **ON/OFF**  pe panoul de comandă. În cazul în care procedura de decalcifiere se întrerupe înainte de finalizare, procedați în modul următor:

- 1 Goliți rezervorul de apă și spălați-l bine.
- 2 Umpleți la loc rezervorul de apă cu apă proaspătă până la nivelul CALC CLEAN și reporniți aparatul. Aparatul se va încălzi și va efectua un ciclu automat de clătire.
- 3 Înainte de a prepara orice fel de băutură, efectuați un ciclu de clătire manuală, conform descrierii din capitolul corespunzător.

Notă: dacă procedura nu a fost finalizată, va fi necesară efectuarea unei alte proceduri de decalcifiere cât mai curând posibil.

Diverse setări

Apăsând tasta **CLEAN/SETTING**   și selectând „SETĂRI”, pe ecran se pot reseta sau modifica parametrii aparatului, cum ar fi:

- Limbă
- Filtru de apă
- Timer stand-by
- Duritatea apei
- Unitate de măsură
- Contor băuturi
- Efectuați resetarea la setările din fabrică

Limbă

După ce selectați pictograma de setare a limbilor, se deschide lista limbilor disponibile.

Limbi disponibile		
ITALIANĂ	OLANDEZĂ	MAGHIARĂ
ENGLEZĂ	DANEZĂ	BULGARĂ
GERMANĂ	GREACĂ	CEHĂ
FRANCEZĂ	POLONEZĂ	SLOVACĂ
SPANIOLĂ	RUSĂ	LITUANIANĂ
PORTUGHEZĂ	ROMÂNĂ	CHINEZA (TRADIȚIONALĂ)

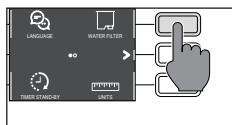

Filtru de apă

După ce selectați „FILTRU DE APĂ”, urmați instrucțiunile de pe ecran și descrierea din capitolul „Instalarea filtrului de apă INTENZA+” și din capitolul „Înlocuirea filtrului de apă INTENZA+”.

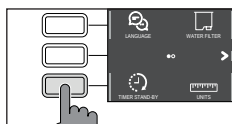

Timer stand-by

După ce selectați „TIMER STAND-BY”, puteți seta temporizatorul la:

- 15 min.
- 30 min
- 60 min
- 180 min

Duritate apă

După ce selectați „DURITATE APĂ”, urmați instrucțiunile de pe ecran și descrierea din capitolul „Măsurarea durității apei”.

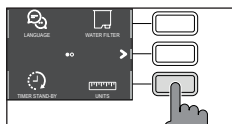

Unitate de măsură

Selectând „UNITATE DE MĂSURĂ”:

puteți seta unitatea de măsură în „ml” sau „oz”.

Contor băuturi

Puteți vizualiza pentru fiecare băutură numărul de cești care au fost preparate de la prima funcționare a aparatului. Aceste date nu sunt resetabile.

Efectuați resetarea la setările din fabrică

Puteți reseta aparatul la valorile din fabrică. Aparatul va solicita o confirmare dublă înainte de a continua. Se vor reseta toți parametrii, mai puțin cei aferenți profilurilor (MY FAVOURITES ) și contorul de băuturi.



Semnificația codurilor de eroare

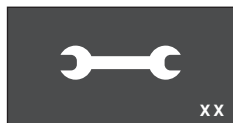

Se prezintă mai jos câteva coduri de eroare ce pot fi afișate pe ecran, semnificația lor și modul de remediere a problemei. În cazul în care soluțiile indicate rezultă a fi ineficiente (ecranul va continua să afișeze pictograma codului de eroare și aparatul nu va reveni la funcționarea corectă) sau în cazul în care se afișează alte coduri de eroare, trebuie să contactați un centru de asistență autorizat sau distribuitorii din țara dumneavoastră.

Datele de contact se găsesc pe site-ul www.gaggia.com sau www.gaggia.it.

Cod de eroare	Problemă	Cauză	Soluție posibilă
01	Râșnița de cafea este blocată	Conducta de ieșire a cafelei este blocată.	Scoateți cablul de alimentare și scoateți grupul de infuzare. Curățați bine conducta de ieșire a cafelei cu coada unei linguri. Reporniți aparatul.
03 - 04	A apărut o problemă la grupul de infuzare.	Grupul de infuzare este murdar sau nu este lubrifiat corect. Grupul de infuzare nu este poziționat corect.	Opriti aparatul de la întrerupătorul general. Scoateți grupul de infuzare și curățați-l bine. (Consultați capitolul „Curățarea grupului de infuzare”) Opriti aparatul de la întrerupătorul general. Scoateți grupul de infuzare și introduceți-l la loc. Asigurați-vă că grupul de infuzare este în poziția corectă, înainte de a-l introduce. Consultați capitolul „Reintroducerea grupului de infuzare”.
05	Există o problemă la circuitul de apă.	Există aer în circuitul de apă.	Scoateți și introduceți la loc rezervorul în aparat de câteva ori. Asigurați-vă că îl introduceți corect în aparat. Asigurați-vă că este curat compartimentul rezervorului de apă. Dacă utilizați un filtru „INTENZA+”: scoateți filtrul din rezervorul de apă și scuturați-l pentru a scoate tot aerul din filtru. Apoi introduceți la loc filtrul „INTENZA+” în rezervorul de apă.
14	Aparatul este supraîncălzit.	Cauzele pot fi multiple.	Opriti aparatul și reporniți-l după 30 de minute. Efectuați această operațiune de 2 sau 3 ori.



Rezolvarea problemelor

Acest capitol sintetizează cele mai comune probleme pe care le puteți întâmpina la aparat. Dacă nu reușiți să remediați problema cu ajutorul informațiilor prezentate mai jos, vizitați site-ul www.gaggia.com sau www.gaggia.it pentru o listă de întrebări frecvente sau contactați Centrul de asistență clienți sau distribuitorul din țara dumneavoastră.

Problemă	Cauză	Soluție
Aparatul nu pornește.	Aparatul nu este conectat.	Verificați dacă este introdus corect cablul de alimentare.
Cuva de colectare a picăturilor se umple rapid.	Este vorba despre un fenomen complet normal. Aparatul folosește apă pentru a clăti circuitul intern și grupul de infuzare. O parte din apă curge prin sistemul intern direct în cuva de colectare a picăturilor.	Goliți cuva de colectare a picăturilor când apare indicatorul roșu prin grătar (recomandăm poziționarea unei cești sub distribuitor pentru colectarea apei de clătire).
Ecranul afișează constant pictograma „compartiment zaț de cafea plin”.	Compartimentul pentru zaț de cafea a fost golit cu aparatul oprit.	Goliți întotdeauna compartimentul pentru zaț de cafea cu aparatul pornit. În cazul în care compartimentul pentru zaț de cafea este golit cu aparatul oprit, contorul ciclurilor de cafea nu se resetează la zero. În acest caz, ecranul afișează pictograma chiar dacă compartimentul nu este plin.
	Compartimentul pentru zaț de cafea a fost repositionat prea rapid.	Așteptați întotdeauna aproximativ 5 secunde când repositionați compartimentul pentru zaț de cafea. În acest mod, contorul se va reseta la zero.
Aparatul solicită golirea compartimentului pentru zaț de cafea, chiar dacă compartimentul nu este plin.	Aparatul nu a resetat la zero contorul ultima dată când s-a golit compartimentul pentru zaț de cafea.	Așteptați întotdeauna aproximativ 5 secunde când repositionați compartimentul pentru zaț de cafea. În acest mod, contorul pentru zaț de cafea se va reseta la zero.
		Goliți întotdeauna compartimentul pentru zaț de cafea cu aparatul pornit. În cazul în care compartimentul pentru zaț de cafea este golit cu aparatul oprit, contorul ciclurilor de cafea nu se resetează la zero.
Nu se poate scoate grupul de infuzare.	Grupul de infuzare nu este în poziția corectă.	Închideți ușa de serviciu. Opriti și reporniți aparatul. Așteptați ca ecranul să afișeze mesajul pentru aparat pregătit, apoi scoateți grupul de infuzare.
	Compartimentul pentru zaț de cafea nu a fost scos.	Scoateți compartimentul pentru zaț de cafea înainte de a scoate grupul de infuzare.

Problemă	Cauză	Soluție
Nu se poate introduce grupul de infuzare.	Grupul de infuzare nu este în poziția corectă.	Grupul de infuzare nu a fost plasat pe poziție înainte de a fi re poziționat. Asigurați-vă că maneta este în contact cu baza grupului de infuzare și că cupla grupului de infuzare se află în poziția corectă. Consultați capitolul „Reintroducerea grupului de infuzare”. Pentru a reseta aparatul: așezați la loc compartimentul pentru zaț de cafea. Nu introduceți grupul de infuzare. Închideți ușa de serviciu cu compartimentul pentru zaț introdus și deconectați cablul de alimentare, apoi reconectați-l. Apoi încercați să reintroduceți grupul de infuzare și reporniți aparatul.
Cafeaua are spumă puțină sau este apoasă.	Râșnița de cafea este setată la un grad de măcinare grosieră.	Reglați râșnița de cafea la un grad de măcinare mai fină.
	Aparatul efectuează procedura de autoreglare.	Preparați câteva cești de cafea astfel încât aparatul să se regleze automat.
	Conducta de ieșire a cafelei este blocată.	Curățați conducta de ieșire a cafelei cu o lingură, conform descrierii din capitolul „Curățarea grupului de infuzare sub jet de apă”.
Cafeaua nu este suficient de caldă.	Temperatura setată este prea scăzută. Verificați setările meniului.	Setați temperatura meniului la „MAX”.
Aparatul macină cafeaua boabe, dar cafeaua nu este distribuită.	Râșnița de cafea este setată la un grad de măcinare prea fină.	Reglați râșnița de cafea la un grad de măcinare mai grosieră.
	Distribuitorul de cafea este obturat.	Preparați o cafea lungă premăcinată, fără a adăuga cafea prempcinată.
	Duzele distribuitorului de cafea sunt obturate.	Curățați duzele distribuitorului de cafea cu o periuță.
Cafeaua iese lent sau în picături.	Râșnița de cafea este setată la un grad de măcinare prea fină.	Reglați râșnița de cafea la un grad de măcinare mai grosieră.
	Duzele distribuitorului de cafea sunt obturate.	Curățați duzele distribuitorului de cafea cu o periuță.
	Circuitul aparatului este obturat cu calcar.	Efectuați decalcifierea.
Laptele nu face spumă.	Distribuitorul de lapte este murdar sau carafa nu este introdusă corect ori carafa de lapte nu a fost montată cu toate componentele sale.	Curățați carafa urmând capitolul „Curățarea detaliată a carafei de lapte sub jet de apă” și asigurați-vă că o poziționați și introduceți corect. Asigurați-vă că toate componentele au fost montate corect.
	Tipul de lapte folosit nu este adecvat pentru a face spumă.	În funcție de tipul de lapte, cantitatea și calitatea spumei produse diferă.

Problemă	Cauză	Soluție
Filtrul „INTENZA+” nu poate fi introdus.	Trebuie să scoateți aerul din filtru.	Lăsați bulele de aer să iasă din filtru.
	Rezervorul conține în continuare apă.	Goliți rezervorul de apă înainte de a instala filtrul.
	Garnitura din cauciuc nu este introdusă pe filtrul „INTENZA+”.	Controlați ambalajul și introduceți garnitura pe filtrul „INTENZA+”.
Sub aparat există apă.	Cuva de colectare a picăturilor este prea plină și s-a revărsat.	Goliți cuva de colectare a picăturilor când apare indicatorul prin cuvă. Goliți întotdeauna cuva de colectare a picăturilor înainte de a porni procedura de decalcare.

Accesorii GAGGIA

Cafeaua și accesoriile sunt disponibile la centrele autorizate (Italia), sau la distribuitorii din țara dumneavoastră.



Decalifiant



Filtru de apă INTENZA+



Capsule degresante



Milk circuit cleaner
(Philips)



Gamă de cafea disponibilă boabe și măcinată: 100% Arabica / Intensă / Decofeinată



Date tehnice

Tensiune nominală - Putere nominală - Alimentare	A se vedea plăcuța amplasată la interiorul ușii de serviciu
Material carcasă	Termoplastic
Dimensiuni	260 x 380 x 440 mm
Greutate	7,5 kg
Lungime cablu	1.200 mm
Panou de comandă	Frontal
Dimensiuni cești	Până la 150 mm
Rezervor de apă	1,8 litri - Detașabil
Capacitatea compartimentului pentru cafea boabe	250 g
Capacitatea compartimentului pentru zaț de cafea	10
Presiune pompă	15 bari
Centrală	Centrală din inox
Dispozitive de siguranță	Siguranță termică





Tartalomjegyzék

A gép áttekintése (2. ábra)	68
Vezérlőpanel és kijelző	69
A vezérlőpanel áttekintése (1. ábra)	69
Multifunkciós gombok	69
Első telepítés	70
Manuális öblítési ciklus	70
Vízkefényességmérés	71
INTENZA+ vízszűrő	71
INTENZA+ vízszűrő behelyezése	72
Az INTENZA+ vízszűrő cseréje	72
Ital típusok	73
Espresso tray	74
Kávékieresztés	74
Szemes kávéból készült kávé kieresztése	74
Előre őrölt kávéból készült kávé kieresztése	75
Caffé over ice kieresztése	75
Kávé alapú, habosított tejes italok készítése	76
A tejeskancsó feltöltése	76
A tejeskancsó behelyezése	76
A tejeskancsó kivétele	77
Kávé alapú, habosított tejes italok kieresztése	77
Meleg víz kieresztése	78
Az italok testreszabása és profilok létrehozása	79
Az italok testreszabása	79
Profil létrehozása	80
A darálási finomság beállítása	81
Tisztítás és karbantartás	82
Tisztítási táblázat	82
A tejeskancsó tisztítása	83
A kieresztő egység tisztítása	84
A kieresztő egység kenése	87
Vízkefényesség	88
A vízkefényesség folyamata	88
Mi a teendő a vízkefényességi folyamat megszakadásakor	89
Egyéb beállítások	89
Nyelv	89
Vízszűrő	90
Timer stand-by	90
Vízkefényesség	90
Mértékegységek	90
Italszámláló	90
A gépi beállítások visszaállítása	90
Hibakódok jelentése	91
Hibaelhárítás	92
GAGGIA tartozékok	94
Műszaki adatok	95







A gép áttekintése (2. ábra)

1	Szemeskávétartály fedele	13	Espresso tray
2	Szemeskávétartály	14	Hálózati kábel
3	Hálózati konnektor	15	Cseppgyűjtő tálca szőnyeg
4	Víz tartály	16	Kenőanyag
5	Előre őrölt kávé rekesz	17	Előre őrölt kávé mérőkanál
6	Kávédaráló beállító gomb	18	Vízke ménység mérő
7	Vezérlőpanel	19	Szervizajtó
8	Állítható kávé kieresztő cső	20	Kávégyűjtő fiók
9	Zacchiók	21	Kieresztő egység
10	Cseppgyűjtő tálca	22	Cseppgyűjtő tálca kioldó gombok
11	Cseppgyűjtő tálca fedél	23	Tejeskancsó
12	Cseppgyűjtő tálca tele szintjelző	24	Víz kieresztő cső

Vezérlőpanel és kijelző

A kávégép kijelzője áttekinthető és egyszerűen használható. Olvassa el az alábbi bekezdéseket, hogy érthetőbb legyen a gombok működése.

A vezérlőpanel áttekintése (1. ábra)

1/2	MULTIFUNKCIÓS gombok	A kijelzőn megjelenő funkció kiválasztásához.
3	ON/OFF  gomb	A gép bekapcsolásához vagy kikapcsolásához.
4	MY FAVOURITES  gomb	A személyes profilok menüjének eléréséhez.
5	HOME  gomb	Az ital menü eléréséhez.
6	CLEAN/SETTING   gomb	A tisztítás és a beállítások menü eléréséhez.
7	START/STOP   gomb	A kiválasztott ital kieresztésének elindításához/leállításához, illetve a kijelzőn jelzett folyamat elindításához/leállításához.

Megjegyzés: a **MY FAVOURITES** , **HOME** , **CLEAN/SETTING**   gombok egyúttal ESC gombok is. Bármikor kiléphet a megjelenő képernyőről ezen gombok egyikének megnyomásával, amelyekkel visszaléphet a kezdőmenüikbe.

Multifunkciós gombok

A kijelző oldalán található multifunkciós gombokkal kiválaszthatja azt a funkciót vagy italt, amelyre hivatkoznak abban a pillanatban.

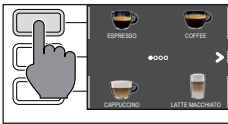

Megjegyzés: a kézikönyv olvasásának megkönnyítése érdekében, ha azt olvassa, hogy <<nyomja meg a " " gombot>>, az azt jelenti, hogy <<nyomja meg a " "-re vonatkozó gombot>>.

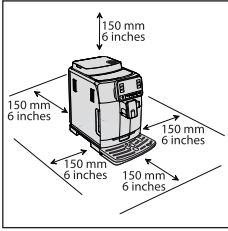

Első telepítés

A gép használata előtt el kell végeznie néhány egyszerű lépést, amelyeket a jelen kézikönyv elején található gyors útmutató ismertet érthetően, magyarázó rajzok segítségével.

Megjegyzés: az ízletesebb kávé érdekében azt javasoljuk, hogy először készítsen 5 csésze kávé, hogy a gép elvégezze az automata beállítást.

Manuális öblítési ciklus

A gép első telepítése során vagy hosszabb idejű kikapcsolt állapota után manuális öblítési ciklust kell végezni.

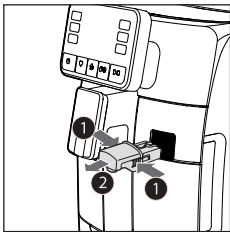
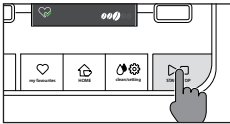
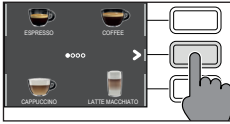

- 1 Helyezzen egy edényt a kávékieresztő cső alá, görgessen az oldalak között és válasszon ki egy „ESPRESSO LUNGO”-t.
- 2 Nyomja meg a "☕" gombot, előre őrölt kávé hozzáadása nélkül.
- 3 Nyomja meg a **START/STOP**  gombot a kieresztés megkezdéséhez, a gép meleg vizet ereszt ki.
- 4 Ürítse ki az edényt és győződjön meg arról, hogy a meleg víz kieresztő cső fel van szerelve.
- 5 Helyezze az edényt a meleg víz kieresztő cső alá és válassza ki a „HOT WATER” italt.
- 6 Nyomja meg a **START/STOP**  gombot a kieresztés megkezdéséhez.
- 7 Ürítse ki az edényt és addig ismételje a 5. - 7. lépést, amíg a víztartály ki nem ürül.
- 8 Végül töltsen meg újra a víztartályt a MAX jelzésig. A gép most használatra készen áll.



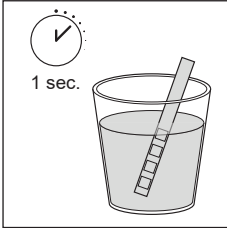

Vízkeménységmérés

Az első telepítés során be kell állítani a vízkeménységet.

Vegye elő a csomagolásban található vízkeménység mérő csíkot és kövesse a telepítési fázis során a kijelzőn megjelenő lépéseket. A vízkeménység egy későbbi időpontban történő szerkesztéséhez nyomja meg a **CLEAN/SETTING**  gombot, válassza ki a „BEÁLLÍTÁSOK” opciót, majd a beállítások menüben válassza ki a „VÍZKEMÉNYSÉG” opciót.



- 1 A vízkeménység méréséhez helyezze a mérőcsíkot egy pohár vízbe 1 másodpercig. Vegye ki a mérőcsíkot a vízből és várjon 1 percig.
- 2 Nézze meg, hány négyzet lett piros színű.
- 3 A „▼” és „▲” zöld gombokkal válassza ki a beállítandó vízkeménységet az alábbi táblázat szerint, majd erősítse meg a „✓” gomb megnyomásával.

Piros színű négyzetek száma	Beállítandó érték	Vízkeménység	INTENZA+
	1	nagyon lágy víz	A
	2	lágy víz	A
	3	kemény víz	B
	4	nagyon kemény víz	C

INTENZA+ vízszűrő

Javasoljuk, hogy szerelje fel az INTENZA+ vízszűrőt a vízkő kialakulásának korlátozása érdekében. Ez a gépnek hosszabb élettartamot és idővel a kávénak finomabb aromát biztosít.

A víz a kávé alapvető összetevője, ezért nagyon fontos, hogy mindig professzionálisan legyen szűrve.

Az INTENZA+ vízszűrő megakadályozza az ásványi anyagok lerakódását és így javítja a víz minőségét.

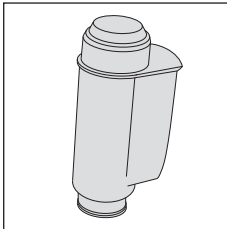

INTENZA+ vízszűrő behelyezése

Távolítsa el a víztartályban lévő kis fehér szűrőt, és őrizze meg egy száraz helyen.

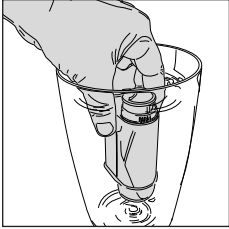

Függőleges helyzetben (a nyílás fölfelé nézzen) mérítse az INTENZA+ vízszűrőt hideg vízbe, majd finoman nyomogassa meg az oldalait, hogy kimenjenek belőle a légbuborékok.

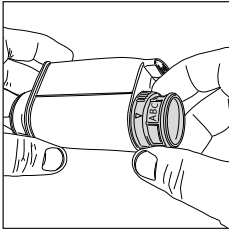



Vegye ki a vízből az INTENZA+ vízszűrőt és állítsa be a mért vízkeménység szerint (lásd a „Vízke­ménység­mérés” fejezetet) a szűrő alján lévő jelzővel:

- A** = lágy víz – 1 vagy 2 négyzetnek felel meg
- B** = kemény víz (normál) – 3 négyzetnek felel meg
- C** = nagyon kemény víz – 4 négyzetnek felel meg

Helyezze be az INTENZA+ szűrőt a víztartályba és győződjön meg arról, hogy megfelelően van behelyezve. Töltse meg a víztartályt és helyezze vissza a rekeszébe.

Nyomja meg a **CLEAN/SETTING**  gombot, válassza ki a „BEÁLLÍTÁSOK” opciót, majd a beállítások menüben válassza ki a „VÍZSZŰRŐ” opciót. A szűrő helyes aktiválásához kövesse a kijelzőn megjelenő utasításokat.

Megjegyzés: a szűrő aktiválásának folyamata szüneteltethető a **START/STOP**  gomb megnyomásával. A szűrő aktiválási folyamatának újraindításához nyomja meg ismét a **START/STOP**  gombot.

Az INTENZA+ vízszűrő cseréje

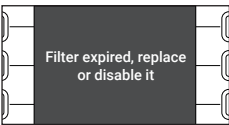

Amikor az INTENZA+ vízszűrő kimerül, a kijelzőn megjelenik a figyelmeztető üzenet.

- 1 Cserélje ki vagy kapcsolja ki a **CLEAN/SETTING**  gomb, majd a „BEÁLLÍTÁSOK” gomb megnyomásával.
- 2 Válassza ki a „VÍZSZŰRŐ” gombot.
- 3 Válasszon a CSERE vagy a KIKAPCSOLÁS opciók közül és erősítse meg a „✓” gombbal.

A szűrő helyes aktiválásához kövesse a kijelzőn megjelenő utasításokat.

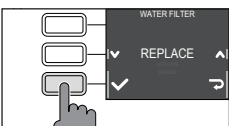

Megjegyzés: Ha nem cseréli ki a szűrőt, válassza a „KIKAPCSOLÁS” opciót a szűrő kikapcsolásához.

Ital típusok

Az ital neve	Leírás
Ristretto	A ristretto egy kis csészében felszolgált eszpresszó, amelynek kieresztési ideje rövidebb, mint a hagyományos eszpresszóé, így kisebb mennyiségű és koffeinben kevésbé gazdag kávéval kapunk.
Espresso	Az eszpresszót az egész világon az igazi „olasz kávéként” ismerik el. Kis csészében szolgálják fel, összetéveszthetetlen tulajdonságai a teljes és intenzív aroma, valamint a sűrű, természetes krém a tetején. Ez a csészében található eredmény egy meleg vizet használó, nyomás általi kinyerési folyamatból származik, amelyet Achille Gaggia talált fel 1938-ban.
Espresso lungo	A hosszú eszpresszó olyan eszpresszó, amelynek kieresztési ideje hosszabb. Ránézésre hígabbnak tűnik, aroma-intenzitása más, koffeintartalma nagyobb. Közepes csészében szolgálják fel.
Kávé	A kávé az eszpresszóhoz képest több vízzel készítik. Aromája könnyedebb és közepes-nagy méretű csészében szolgálják fel.
Americano	Az americano egy kevésbé erős hosszú kávé, eszpresszóból készítik, amelyhez meleg vizet adnak.
Kávé jégen	Alacsonyabb hőmérsékleten, lassabb kioldó áramlással készített kávé, amelyet pohárba vagy csészébe töltünk, jégkockára. Az így kapott íz friss, finomabb és lágyabb.
Cappuccino	A cappuccino a világon az egyik legimádottabb olasz klasszikus. Eszpresszó kávéból, tejből és tejhabból készítik, amelynek legalább 1 cm vastagnak kell lennie. Nagy csészében szolgálják fel.
Cappuccino XL	A cappuccino XL olyan cappuccino, amelyet nagyobb mennyiségű eszpresszóból és tejből készítenek.
Cortado	A cortado argentin eredetű ital, olyan eszpresszó, amelyhez kis mennyiségű tejet töltenek. Általában kis üvegpohárban szolgálják fel, Spanyolországban, Portugáliában, valamint Latin-Amerikában népszerű.
Flat white	A flat white egy ausztrál eredetű ital, amelyben a kávé erősen dominál. Dupla eszpresszóból és tejből áll, vékony réteg bársonyos habbal.
Café au lait	A café au lait olyan ital, amely egyenlő részben tartalmaz kávéval és tejet. Manapság egy vékony réteg tejhabbal is dúsítható. Nagy csészében szolgálják fel.
Latte macchiato	A latte macchiato meleg tejből, amelynek egy része tejhab és egy kevés eszpresszóból álló ital. Magas és átlátszó üvegpohárban szolgálják fel, így látható a három eltérő réteg.
Latte macchiato XL	A latte macchiato XL olyan latte macchiato, amelyet nagyobb mennyiségű tejjel készítenek és magas, átlátszó üvegpohárban szolgálnak fel.
Habosított tej	A habosított tejet cappuccino, latte macchiato és számos egyéb ital elkészítéséhez használják. Az eredmény egy réteg sűrű és homogén tejhab.
Meleg víz	A meleg víz tea, főzetek és instant italok készítésére használható.

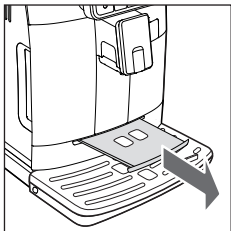

Espresso tray

Ezt a gépet úgy tervezték, hogy kifogástalan eredményeket biztosítson a csészében, a hagyományos eszpresszótól számos egyéb itelig. Ha a hagyomány szerinti olasz eszpresszót szeretné megkóstolni, a felületén finom, természetes krémmel, javasoljuk a géphez tervezett és abba beépített „Espresso Tray” használatát. Ez a felület lehetővé teszi, hogy hagyományos eszpresszó csészét használjon, amely így a megfelelő magasságban lesz ahhoz, hogy sűrű és homogén krémet kapjon és a kieresztés során ne fröccsenjen.



Kávékieresztés

Szemes kávéból készült kávé kieresztése

Figyelem: az eszpresszóhoz csak szemes kávéat használjon. Ne tegyen a szemes kávé rekeszébe őrölt kávéat, nem pörkölt kávéat, liofilizált kávéat vagy instant kávéat, mert károsíthatják a gépet.

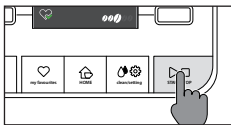
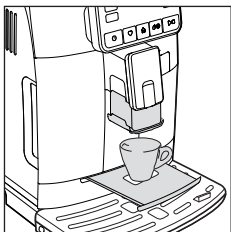
Javaslat: ha melegebb kávéat szeretne, melegítse elő a csészéket meleg vízzel.



- Húzza ki az espresso tray-t, helyezzen egy csészét a kávékieresztő cső alá és a használt csésze méretétől függően emelje fel vagy eressze le a kávékieresztő csövet.
Nyomja meg a **HOME**  gombot az ital menü eléréséhez.
- Görögse a különböző oldalakat a kívánt kávé megkereséséhez és kiválasztásához.
- Ha kiválasztotta a kívánt kávéat, a „” gomb megnyomásával egyszerre két kávé is készíthet, az AMERICANO-t kivéve.
- Végül nyomja meg a **START/STOP**  gombot a kieresztés megkezdéséhez.

Megjegyzés: bármelyik pillanatban megszakíthatja a kieresztést a **START/STOP**  gomb megnyomásával.

Ha személyre szabná az ital beállításait, lásd az „Italok testreszabása” c. fejezetet.



Előre őrölt kávéból készült kávé kieresztése

A tartozék mérőkanállal tegye be a megfelelő adagot az előre őrölt kávé rekeszébe.

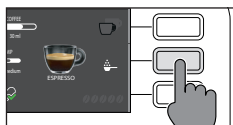
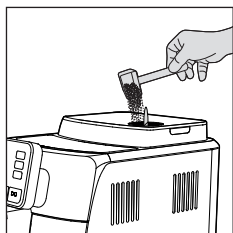

- 1 Emelje fel az előre őrölt kávé rekesz fedelét és tegyen bele egy csapott mérőkanálnyi előre őrölt kávé.

Figyelem: ne tegyen bele az előre őrölt kávéétől eltérő anyagokat, hogy ne tegyen kárt a gépben.

- 2 Helyezzen egy csészét a kávékieresztő cső alá és válassza ki a kívánt italt.

- 3 Nyomja meg a „☕” gombot.

Megjegyzés: az „előre őrölt kávé” funkcióval nem lehetséges egyszerre két csészé kávé kieresztési és nem állítható be az aroma sem, ezek csak szemes kávé esetében lehetségesek.

Megjegyzés: ez a funkció nem használható a FLAT WHITE.

- 4 A kávékieresztés elindításához nyomja meg a **START/STOP**  gombot.

Ha személyre szabná az ital beállításait, lásd az „Italok testreszabása” c. fejezetet.

Megjegyzés: bármelyik pillanatban megszakíthatja a kieresztést a **START/STOP**  gomb megnyomásával.

Caffé over ice kieresztése

Megjegyzés: a kávé kieresztése alacsonyabb hőmérsékleten történik, az optimális eredmény eléréséhez töltsé jégkockára.

- 1 Töltsé a poharat félig jéggel (körülbelül 6 kocka a standard italhoz).

- 2 Helyezze a poharat a kávékieresztő cső alá.

- 3 Válassza ki az OVER ICE italt.

Az 5-ös aroma vagy a boost funkció használatát ajánljuk intenzívebb ízű kávéhoz.

- 4 A kávékieresztés elindításához nyomja meg a **START/STOP**  gombot.

Megjegyzés: ha kiválasztja a coffee boost vagy az előre őrölt kávé lehetőséget, nem lehet egyszerre két csészé kávé kieresztési.

Megjegyzés: forró ital vagy gőz kiadása után előfordulhat, hogy a gép valamivel magasabb hőmérsékleten ad ki. Javasoljuk, hogy először caffè over ice főzz le úgy, hogy az őrölt kávé kávé hozzáadása nélkül választja ki.

Kávé alapú, habosított tejes italok készítése

A tejeskancsó feltöltése

Megjegyzés: Használat előtt a tejeskancsót a „Tejeskancsó tisztítása” c. fejezetben leírtak szerint alaposan tisztítsa meg.

A tejeskancsó a használat előtt vagy annak során is feltölthető.

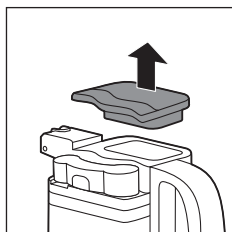

- 1 Emelje fel a tej kieresztő egység fedelét.

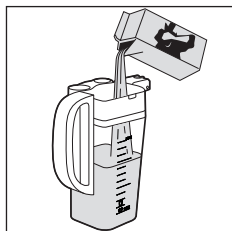

- 2 Töltse a tejet a kancsóba: A tejnek a kancsón látható minimális (MIN) és maximális (MAX) szint között kell lennie. Helyezze vissza a fedelet.

A tejeskancsó behelyezése

Távolítsa el a víz kieresztő csövet, ha van:

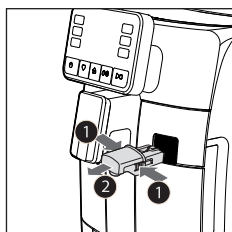

- 1 Nyomja be a két oldalsó gombot, hogy kioldja a kieresztő csövet (1), és egy kissé emelje fel; Az eltávolításához húzza ki a vízkieresztő csövet (2).

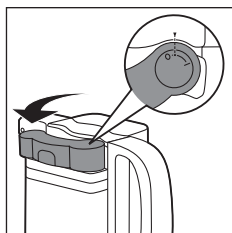

- 2 Állítsa a tejeskancsó kieresztő csövét az „I” pozícióba.

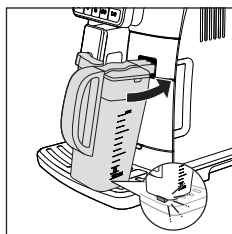

- 3 Küssé döntse meg és helyezze be teljesen a gép vezetősíneibe egészen addig, amíg rá nem kapcsolódik a cseppgyűjtő tálcára.

Megjegyzés: Ne erőltesse be a kancsót.



A tejeskancsó kivétele

Forgassa a kancsót felfelé addig, míg természetes módon ki nem akad a cseppgyűjtő tálcában lévő betétből. Ezután vegye ki.

Kávé alapú, habosított tejes italok kieresztése

Javaslat: ha melegebb terméket szeretne, melegítse elő a csészéket meleg vízzel.

Javaslat: használjon hideg tejet (kb. 5 °C), legalább 3%-os fehérjetartalommal az optimális hab biztosítása érdekében. Használhat akár teljes, akár félzsíros tejet is. Ezen kívül használhat még főlözött tejet, szójatejet és laktózmentes tejet is.

- 1 Nyomja meg a **HOME**  gombot és válassza ki az italát a menüből.
 - használhat még főlözött tejet, szójatejet és laktózmentes tejet is. Nyomja meg a kívánt ital gombját és helyezzen egy megfelelő méretű csészét vagy poharat a kávékieresztő cső és a kancsó kieresztő csőve alá.
 - Nyomja meg a **START/STOP**  gombot a kiválasztott ital kieresztésének megkezdéséhez.
- 2 A gép a csészébe vagy a pohárba eresztí az előre meghatározott mennyiségű habosított tejet és kávé. A kiválasztott italtól függően először a kávé vagy először a habosított tejet eresztí ki a gép.

Ha az italt a kieresztés előtt kívánja személyre szabni, lásd az „Italok testreszabása” c. fejezetet.

- 3 Minden egyes kávé alapú, habosított tejes ital elkészítése után elvégezhető a kancsó gyors tisztítási folyamata 10 másodpercen belül. A folyamat később is elvégezhető, ha a **CLEAN/SETTING**  gombbal belép a tisztítás menübe. Kövesse a kijelzőn megjelenő utasításokat. A tisztítási folyamat akkor is elvégezhető, ha van tej a kancsóban.

Megjegyzés: legalább egyszer egy nap végezze el a gyors tisztítási folyamatot.

A megerősítéshez nyomja meg a **START/STOP**  gombot, a későbbi elvégzéshez a „ ” gombot.

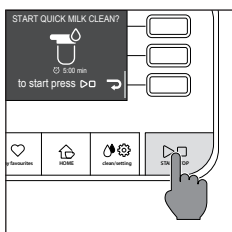
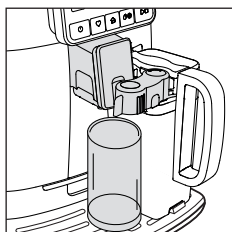

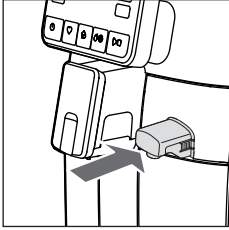

Meleg víz kieresztése

Figyelem: amikor a meleg víz kieresztő cső megkezd az előkészítést, gőzt és meleg vizet fröcskölhet ki. Mielőtt levénné a meleg víz kieresztő csövet, várja meg az előkészítés végét.



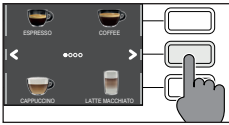

1 Helyezze be a meleg víz kieresztő csövet.

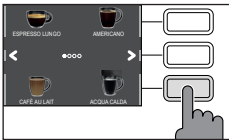

2 Nyomja meg a **HOME**  gombot, görgessen a különböző képernyők között a „<” és „>” zöld gombokkal és válassza ki a „MELEG VÍZ” opciót.

Figyelem: csak akkor válassza ki a „MELEG VÍZ” italt a HOME képernyőn, ha a meleg víz kieresztő cső fel van szerelve.



3 Nyomja meg a „MELEG VÍZ” gombot. Azután nyomja meg a **START/STOP**  gombot a kieresztés megkezdéséhez.







Megjegyzés: bármelyik pillanatban megszakíthatja a kieresztést a **START/STOP**  gomb megnyomásával.

Ha a víz mennyiségét annak kieresztése előtt kívánja személyre szabni, lásd az „Italok testreszabása” c. fejezetet.

Az italok testreszabása és profilok létrehozása

Ezzel a géppel tetszés szerint szerkesztheti egy ital beállításait és mentheti a szerkesztett italt a 4 rendelkezésre álló profil egyikébe.

Az italok testreszabása

- 1 Nyomja meg a **HOME**  gombot.
- 2 Válassza ki az italt.
- 3 A képernyőn megjelennek azok a beállítások, amelyeket tetszés szerint módosíthat és/vagy kiválaszthat. Az ital típusa szerint módosíthatja és/vagy kiválaszthatja:
 - a kávé és a tej mennyiségét;
 - a kávé hőmérsékletét;
 - egyszerre két csésze kieresztését;
 - az előre őrölt kávé használatát;
 - az aroma intenzitását (csak amikor szemes kávéval használja);
 - a coffee boost funkcióról (csak a coffee over ice esetén)
- 4 A „KÁVÉ ” vagy „TEJ ” gomb megnyomása után, a „+” és „-” zöld gombokkal állíthatja be a kívánt mennyiséget. Ezután nyomja meg a „✓” gombot a megerősítéshez és az előző képernyőre visszalépéshez, ahol megjelenik az új beállított mennyiség.
- 5 Nyomja meg többször a „HŐM. ” gombot az ital hőmérsékletének szerkesztéséhez, az alábbi opciók közül:
 - alacsony;
 - közepes;
 - magas;
- 6 Nyomja meg a „” gombot két csésze készítéséhez vagy a „” gombot egy csésze készítéséhez. Az ital képe a kijelző közepén jelzi az előre kiválasztott csészék számát.

Megjegyzés: ez a funkció nem használható a tejes italok, az AMERICANO és a meleg víz esetében.

- 7 Nyomja meg a „” gombot az előre őrölt kávé használatának aktiválásához.

Megjegyzés: ezzel a funkcióval egyszerre csak egy kávéval lehet kiereszteni.

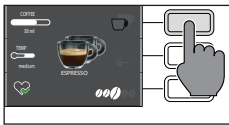
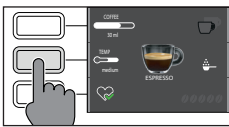
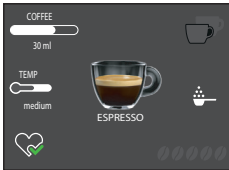

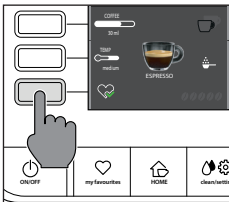
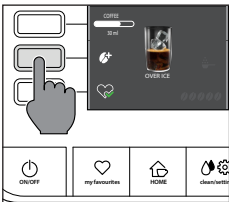
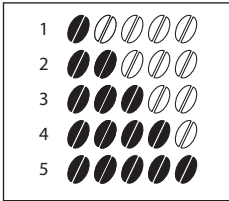

8 Az aroma intenzitásának szerkesztéséhez nyomja meg a „” gombot. Minden egyes alkalommal, amikor megnyomja, az aroma intenzitása egy fokkal változik. A kijelzőn megjelenik a kiválasztott intenzitás.

- 1 Nagyon gyenge
- 2 Gyenge
- 3 Normál
- 4 Erős
- 5 Nagyon erős

Megjegyzés: ez a funkció nem használható az előre őrölt kávéval.

9 A caffè over ice italhoz ki lehet választani a coffee boost funkciót „”. A gép ekkor dupla darálást végez, hogy a kávé ízét intenzívebbé tegye.

Megjegyzés: ezzel a funkcióval egyszerre csak egy kávét lehet kiereszteni. Nem használható előre őrölt kávéval, és nem teszi lehetővé az aroma intenzitásának módosítását.

10 Miután ízlése szerint személyre szabta az italt, a „” gombbal mentheti egy profilba.

11 Ezután a 4 rendelkezésre álló profil közül válassza ki azt, amelyben menteni kívánja az italt.

Profil létrehozása

Kétféleképpen hozhat létre egy profilt:

- A **HOME** gombbal, ahogy az az „Italok testreszabása” c. fejezet 9. és 10. pontjában leírt;
- A **MY FAVOURITES** gombbal, az alábbiak szerint:

1 Nyomja meg a **MY FAVOURITES** gombot.

2 Válassza ki a kívánt profil szint.

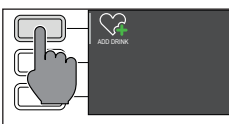
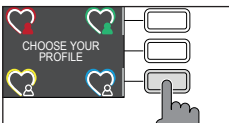

3 Nyomja meg az „ITAL HOZZÁADÁSA ” gombot.

4 Megjelennek az italok képernyői. Válassza ki az italt, amelyet menteni kíván a profiljába és állítsa be az „Italok testreszabása” fejezet 3-8 lépései szerint.



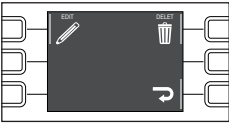
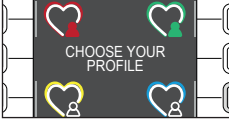
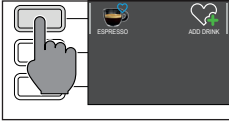

5 Nyomja meg a „” gombot a személyre szabott ital profilba mentéséhez. Ekkor kieresztheti az italt vagy kiléphet az egyik ESC gomb megnyomásával (**HOME** , **MY FAVOURITES** , **CLEAN/SETTING**).



A mentett ital most a kedvencek listájába került és a kiválasztott profil színével megegyező színű szívecskével jelölt.

Megjegyzés: Ha már egyszer használta, a profil ikonja „” színnel töltődik ki.

- 6 A profiljában mentett italt szerkesztheti a „SZERKESZTÉS ” gombbal vagy törölheti a „TÖRLÉS ” gombbal.

Megjegyzés: Ha a HOME oldalon van, nem lehetséges az ital mentése a MY FAVOURITES  gombbal, csak a „” gombbal, különben elveszíti az éppen most létrehozott beállításokat.

A darálási finomság beállítása

A darálási finomságot beállíthatja a darálási finomság beállító gombbal, amely a szemes kávé tartályában található. A kerámia kávédaráló tökéletes és egyenletes darálást biztosít minden egyes csésze kávé elkészítésekor. Így megőrzi az aromát, mindig tökéletes ízt biztosítva.

Megjegyzés: a darálási finomság csak akkor állítható be, amikor a gép darálja a szemes kávé. Az ízbeli különbség 2-3 csésze kávé kieresztése után lesz érzékelhető.

Figyelem: hogy elkerülje a kávédaráló meghibásodását, csak egyszerre egy állást tekerjen a darálás kiválasztó gombon.

- 1 Helyezzen egy csészét a kávé kieresztő cső alá.
- 2 Nyissa ki a szemes kávé-tartály fedelét.
- 3 Készítsen egy eszpresszót a „Kávé kieresztése szemes kávé esetén” c. fejezetben leírtak szerint.
- 4 Miközben a gép darálja a kávé, helyezze az előre őrölt kávé mérőkanál nyelének végét a szemes kávé rekeszében lévő kávédaráló beállító gombra. A mérőkanál nyelével nyomja le és tekerje el a gombot balra vagy jobbra, egyszerre egy állásnyit tekerve.
- 5 10 különböző darálási finomság közül választhat. Minél kisebb a jelzés, annál erősebb és testesebb a kávé.

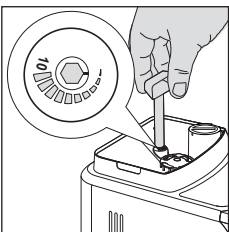

Megjegyzés:

- Durva darálás: gyengébb íz, sötét pörkölésű kávékeverékekhez (5-10);
- Finom darálás: erősebb íz, világos pörkölésű kávékeverékekhez (1-5);

Tisztítás és karbantartás

A rendszeres tisztítás és karbantartás a gépet optimális állapotban tartja, és mindig kiváló kávét, egyenletes kieresztést és kitűnő tejhabot biztosít. Az alábbi táblázat megmutatja, mikor és hogyan kell megtisztítani a gép levehető alkatrészeit. Részletesebb információért olvassa el a vonatkozó fejezeteket.

Tisztítási táblázat

Alkatrész leírása	Mikor kell megtisztítani	Hogyan kell megtisztítani
Tejeskancsó	Használat után	Egy tejes ital elkészítése után indítsa el a „GYORS TISZTÍTÁS” ciklust, a gép jelzése szerint.
	Naponta	Tisztítsa meg a tejesedényt és a tej szívócsövet „A tejeskancsó alapos tisztítása folyó víz alatt” c. fejezetben leírtak szerint, az első 4 pontot, majd a 11. pontot követve.
	Hetente	Szerelje le a tejeskancsót és tisztítsa meg minden részét folyó víz alatt.
	Havonta	Indítsa el az „ALAPOS TISZTÍTÁS” ciklust „A tejeskancsó alapos tisztítása folyó víz alatt” c. fejezetben leírt utasításokat követve. Ehhez a tisztítási ciklushoz használja a tejkörök tisztításához használt, „Milk circuit cleaner” terméket a Philips-től.
Kieresztő egység	Hetente	Távolítsa el a kieresztő egységet és mossa el folyó víz alatt.
	A használat típusának alapján	Lásd a „Kieresztő egység tisztítása és kenése” c. fejezetet.
	Havonta	Tisztítsa meg a kieresztő egységet Gaggia zsírtalanító tablettákkal a kávé olajos maradékának eltávolítása érdekében
Teli cseppgyűjtő tálca	Amikor a piros jelző kiemelkedik a cseppgyűjtő tálca rácsaiból	Ürítse ki a cseppgyűjtő tálcat és tisztítsa meg folyó víz alatt.
Cseppgyűjtő tálca fedé	A használat típusának alapján	Tisztítsa meg folyó víz alatt. Ne mossa mosogatógépben.
Zaccfiók	Amikor a gép kívánja	Ürítse ki a zaccfiókot és tisztítsa meg folyó víz alatt. Győződjön meg arról, hogy a gép be van kapcsolva ezen művelet során, különben a zaccfiók nem nullázódik le.
Víztartály	Hetente	Tisztítsa meg folyó víz alatt.

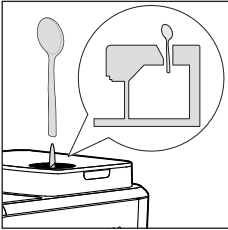
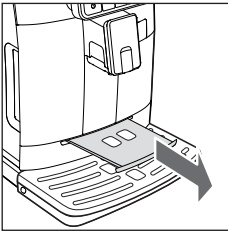

Alkatrész leírása	Mikor kell megtisztítani	Hogyan kell megtisztítani
Előre őrölt kávé rekesz/kávékieresztő cső	Hetente	Tisztítsa meg a felső részt egy kanál nyelével, mint az az alábbiakban látható. 
Espresso tray	A használat típusának alapján	Húzza ki az espresso tray-t és tisztítsa meg folyó vízzel. A mosogatógép felső kosarában is mosható. 

A tejeskancsó tisztítása

Tejeskancsó tisztítási programok

A gép két programmal rendelkezik a tejeskancsó tisztításához, a gyors tisztítás és az alapos tisztítás. Mindkét program a **CLEAN/SETTING**  gomb, majd a „TISZTÍTÁS” gomb megnyomásával választható ki.

A gép minden egyes tejes ital kieresztése után is felajánlja a gyors tisztítást. Mindkét program esetében kövesse a kijelzőn megjelenő utasításokat.

- Gyors tisztítási program

A gyors tisztítási programban a tej kieresztő cső tisztítása történik meg. A tisztítási folyamat során a tejet a kancsóban hagyhatja.

- A kancsó alapos tisztítási programja

A kancsó alapos tisztítási programban az egész tejkör alapos tisztítása történik meg a tejkörök tisztításához használt „Milk Circuit Cleaner” Philips-termék használatával.

A tejeskancsó alapos tisztítása folyó víz alatt

A tejeskancsó alapos tisztításához le kell szerelni annak minden részét és megtisztítani folyó víz alatt, az alábbi lépéseket követve:

- 1 Nyomja meg a kioldó gombokat, és távolítsa el a fedelet (23. ábra).
- 2 Tekerje a tejeskancsó kieresztő csövét a „●” pozícióba (24. ábra).
- 3 Emelje fel a tej kieresztő csövet a fedélről (25. ábra).
- 4 Vegye ki a tej szívócsövet (26. ábra).
- 5 Nyomja meg a nyíllal jelölt gombot a tej kieresztő cső fedelének feloldásához (27. ábra).
- 6 A fedél levételéhez nyomja meg kissé a kieresztő cső oldalait és húzza a fedelet felfelé a kieresztő csőből való kivételéhez (28. ábra).
- 7 Távolítsa el a gyűrűt a tejeskancsó kieresztő csővéről (29. ábra).
- 8 Húzza felfelé a tejhab egységet (30. ábra).
- 9 Húzza a tartót a tejhab egységhez képest kifelé (31. ábra).
- 10 Húzza a tartót kifelé és válassza le a többi résztől (32. ábra).
- 11 Tisztítsa meg az összes részt langyos vízzel.
- 12 Szerelje vissza az alkatrészeket fordított sorrendben.

A kieresztő egység tisztítása

Figyelem: Ne mossa a kieresztő egységet mosogatógépben és ne használjon mosogató- vagy mosószeret, mivel ezek a kieresztő egység helytelen működését okozhatják és ez befolyásolhatja a kávé ízét.

A kieresztő egység eltávolítása

- 1 Kapcsolja ki a gépet, és húzza ki a dugót a konnektorból.
- 2 Vegye ki a zacskókat és nyissa ki a szervizajtót.
- 3 Vegye ki a kávégyűjtő fiókot.
- 4 Nyomja meg a PUSH (tolni) kart (1) és húzza a kieresztő egység fogantyúját (2), hogy kivége a gépből.

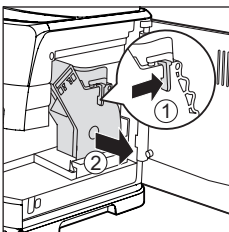
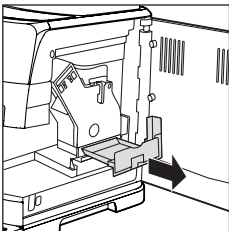

A kieresztő egység tisztítása folyó víz alatt

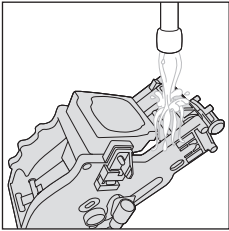
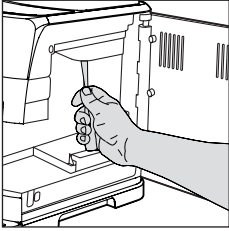

1 Alaposan tisztítsa meg a kávékieresztő csövet egy kiskanál nyelével vagy egy másik kerek evőeszközzel.

2 Öblítse el alaposan a kieresztő egységet langyos vízzel. Alaposan tisztítsa meg a felső szűrőt.

3 Hagyja szabad levegőn megszáradni a kieresztő egységet.

Megjegyzés: Ne törölje szárazra a kieresztő egységet konyharuhával, hogy elkerülje az egység belsejében a szálak felgyülemelését.

A kieresztő egység tisztítása tablettákkal a kávé olajos maradékainak eltávolítása érdekében



Figyelem: a tisztításhoz csak Gaggia tablettát használjon a kávé olajos maradékainak eltávolítása érdekében.

1 Helyezzen egy tartályt a kávé kieresztő cső alá.

2 Nyomja meg a **CLEAN/SETTING**  gombot és válassza ki a kijelzőn megjelenő „TISZTÍTÁS” gombot.

3 Válassza ki a „KÖZP. EGYS. TISZT.” opciót és nyomja meg a **START/STOP**  gombot a tisztítási folyamat megkezdéséhez.

4 Kövesse a kijelzőn megjelenő utasításokat a kieresztő egység megfelelő tisztításához.

5 A folyamat körülbelül 5 percig tart, a szüneteltetéshez és az újraindításhoz használja a **START/STOP**  gombot.

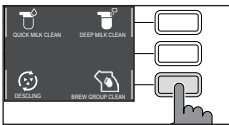

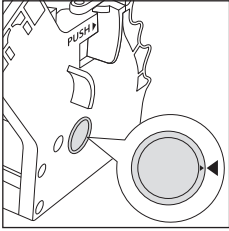

A kieresztő egység visszahelyezése

- 1 Mielőtt visszahelyezné a kieresztő egységet a gépbe, győződjön meg arról, hogy a két oldalsó, sárga színű referencia jel egyvonalban van. Ha nem, végezze el az alábbi műveletet:

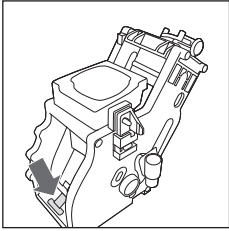

Győződjön meg arról, hogy az emelőkar érintkezik a kieresztő egység aljával.

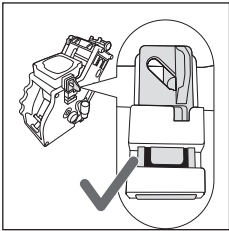

- 2 Győződjön meg arról, hogy a kieresztő egység sárga rögzítő kampója a megfelelő pozícióban van.

A kampó megfelelő elhelyezéséhez nyomja azt felfelé, a maximálisan elérhető pozícióig.

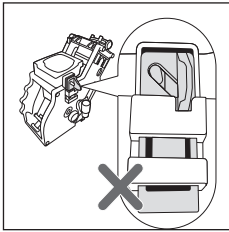

Ha a kampó még mindig alsó pozícióban van, azt jelenti, hogy nincs megfelelően elhelyezve.

- 3 Helyezze vissza a kieresztő egységet a gépre az oldalt elhelyezett vezetősínek mentén, amíg nem rögzül a helyére egy klikk-el.

Figyelem: ne nyomja meg a PUSH kart.

- 4 Zárja be a szervizajtót.



A kieresztő egység kenése

A gép optimális teljesítményének biztosítása érdekében kenni kell a kieresztő egységet. Lásd az alábbi táblázatot a kenési gyakorisággal kapcsolatban.

Használat gyakorisága	A naponta készített italok száma	Kenés gyakorisága
Alacsony	1-5	4 havonta
Normál	6-10	2 havonta
Magas	>10	Minden hónapban

- 1 Kapcsolja ki a készüléket és csatlakoztassa le a tápkábelt.
- 2 Vegye le a kieresztő egységet és öblítse le langyos vízzel (lásd a „Kieresztő egység tisztítása folyó víz alatt” c. fejezetet).
- 3 Alkalmazzon egy vékony réteg mellékelt kenőanyagot a beillesztő csap körül, amely a kieresztő egység alsó részén található.

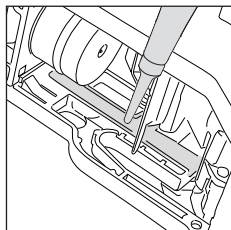
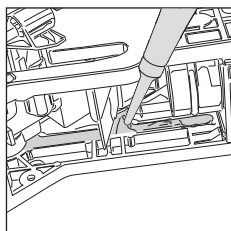
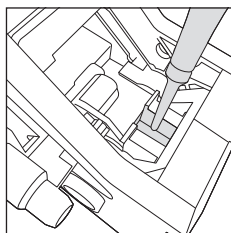

- 4 Alkalmazzon egy vékony réteg kenőanyagot a vezetőkön, mindkét oldalon (lásd az ábrát).
- 5 Helyezze vissza a kieresztő egységet (lásd a „Kieresztő egység visszahelyezése” fejezetet).

Megjegyzés: a kenőanyag tubust többször is fel lehet használni.







Vízkömentesítés

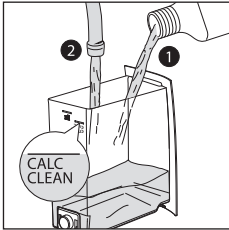
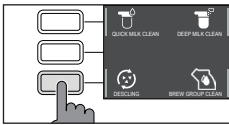

A vízkömentesítés folyamata

Amikor a gép kívánja, el kell végezni a vízkömentesítést.

Csak a Gaggia vízkömentesítő oldatot használja, amelyet arra terveztek, hogy biztosítsa a gép optimális teljesítményét. Egyéb termékek használata károsíthatja a gépet és nyomokat hagyhat a vízben. A gép el nem végzett vízkömentesítése érvényteleníti a jótállást.



- 1 Nyomja meg a **CLEAN/SETTING**   gombot és válassza ki a kijelzőn megjelenő „TISZTÍTÁS” gombot.
- Nyomja meg a „VÍZKÖMENTESÍTÉS” gombot, majd nyomja meg a **START/STOP**   gombot.
- 2 Vegye ki a cseppgyűjtő tálcát és a zacsfiókot, ürítse ki őket és ismét helyezze vissza őket a gépbe.
- 3 Vegye ki, és ürítse ki a víztartályt. Majd vegye ki az INTENZA+ szűrőt, ha van.
- 4 Öntse az egész üveg Gaggia vízkömentesítő oldatot a víztartályba, majd töltsze fel vízzel a CALC CLEAN szintig. Ezután helyezze vissza a gépbe.
- 5 Töltsze meg a tejeskancsót félig vízzel és helyezze be a gépbe.
- 6 Kövesse a kijelzőn megjelenő utasításokat a vízkömentesítés folyamatának elindításához. Ez a folyamat körülbelül 25 percig tart és egy vízkömentesítési ciklusból, valamint egy öblítési ciklusból áll, amelyeket rendszeres időközönkénti kieresztésekkel végeznek.
- 7 Amikor a vízkömentesítési ciklusnak vége, a kijelzőn megjelenő utasítások szerint ki kell öblíteni a kancsót és a vizes rendszert.
- 8 Ismét helyezze az INTENZA+ szűrőt a víztartályba.

Megjegyzés: bármikor szüneteltetheti és újraindíthatja a folyamatot a **START/STOP**   gomb megnyomásával.

Figyelem: amikor a vízkömentesítési folyamat aktív, nem távolítható el a kieresztő egység. Várja meg, amíg véget ér a vízkömentesítési folyamat, majd távolítsa el a kieresztő egységet.





Mi a teendő a vízkömentesítési folyamat megszakadásakor

Kiléphet a vízkömentesítési folyamatból a vezérlőpanelen lévő **ON/OFF**  gomb megnyomásával. Ha a vízkömentesítési folyamat a befejezése előtt szakad meg, az alábbiak szerint járjon el:

- 1 Ürítse ki a víztartályt és alaposan mossa el.
- 2 Töltse meg a víztartályt hideg vízzel a CALC CLEAN jelzésig, és ismét kapcsolja be a gépet. A gép bemelegszik és elvégzőz egy automatikus öblítési ciklust.
- 3 Mielőtt bármilyen italt elkészítene, végezzen el egy manuális öblítési ciklust a vonatkozó fejezet leírása szerint.

Megjegyzés: ha a folyamat nem fejeződött be, amint lehetséges, el kell végezni egy újabb vízkömentesítési folyamatot.

Egyéb beállítások

A **CLEAN/SETTING**   gomb megnyomásával és a kijelzőn megjelenő „BEÁLLÍTÁSOK” opció kiválasztásával visszaállíthatja vagy szerkesztheti a gép néhány paraméterét, mint például:

- Nyelv
- Vízszűrő
- Timer stand-by
- Vízkeménység
- Mértékegységek
- Italszámláló
- A gyári beállítások visszaállítása

Nyelv

Ha kiválasztotta a nyelv beállító ikont, megjelenik a rendelkezésre álló nyelvek listája.

Rendelkezésre álló nyelvek		
OLASZ	HOLLAND	MAGYAR
ANGOL	DÁN	BOLGÁR
NÉMET	GÖRÖG	CSEH
FRANCIA	LENGYEL	SZLOVÁK
SPANYOL	OROSZ	LITVÁN
PORTUGÁL	ROMÁN	KÍNAI (HAGYOMÁNYOS)

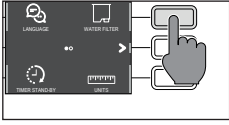

Vízszűrő

Ha kiválasztotta a „VÍZSZŰRŐ” opciót, kövesse a kijelzőn megjelenő utasításokat, valamint az „INTENZA+ vízszűrő behelyezése” és az „INTENZA+ vízszűrő cseréje” c. fejezetekben leírtakat.

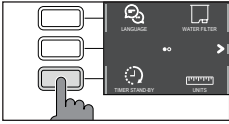

Timer stand-by

Ha kiválasztotta a „TIMER STAND-BY” opciót, beállíthatja az időzítőt:

- 15 percre.
- 30 percre
- 60 percre
- 180 percre

Vízkeménység

Ha kiválasztotta a „VÍZKEMÉNYSÉG” opciót, kövesse a kijelzőn megjelenő utasításokat és a „Vízkeménységmérés” c. fejezetben leírtakat.

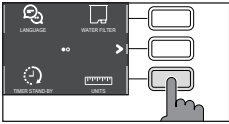

Mértékegységek

A „MÉRTÉKEGYSÉGEK” kiválasztása:

a mértékegységek beállíthatók „ml”-ben vagy „oz”-ban.

Ital számláló

Minden egyes ital esetében megtekinthető a gép első üzembe helyezése óta kieresztett csészék száma. Ezeket az adatokat nem lehet alap helyzetbe állítani.

A gépi beállítások visszaállítása

A gépet vissza lehet állítani a gyári beállításokra. A gép a folytatás előtt kétszeres megerősítést kér. Minden paramétert visszaállít, kivéve a (MY FAVOURITES ) profilokra és az ital számlálóra vonatkozókat.



Hibakódok jelentése

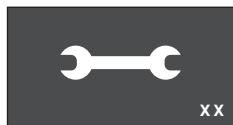

Az alábbiakban felsorolunk néhány olyan hibakódot, amely megjelenhet a kijelzőn, a vonatkozó jelentést és a probléma megoldását. Ha a megjelölt megoldások hatástalannak bizonyulnak (a kijelzőn még mindig látható a hibakód ikonja és a gép még mindig nem működik megfelelően) vagy egyéb hibakódok is megjelennek, hivatalos szervizközponthoz vagy az országában lévő forgalmazókhoz kell fordulnia.

Az elérhetőségek a www.gaggia.com vagy a www.gaggia.hu oldalon találhatóak.

Hibakód	Probléma	Ok	Lehetséges megoldás
01	Beakadt kávédaráló	A kávékieresztő cső eltömődött.	Csatlakoztassa le a tápkábelt és vegye le a kieresztő egységet. Alaposan tisztítsa meg a kávékieresztő csövet egy kanál nyelével. Ismét kapcsolja be a készüléket.
03 - 04	Probléma merült fel a kieresztő egységgel kapcsolatban.	A kieresztő egység szennyezett vagy nincs megfelelően megkenve. A kieresztő egység nincs megfelelően behelyezve.	Kapcsolja ki a gépet a főkapcsolóval. Távolítsa el a kieresztő egységet és alaposan tisztítsa meg. (Lásd a „Kieresztő egység tisztítása” c. fejezetet) Kapcsolja ki a gépet a főkapcsolóval. Távolítsa el a kieresztő egységet, majd helyezze be ismét. Győződjön meg arról, hogy a kieresztő egység a megfelelő helyzetben van, mielőtt behelyezné. Lásd a „Kieresztő egység visszahelyezése” c. fejezetet.
05	Probléma merült fel a vizes rendszerben.	Levegő került a vizes rendszerbe.	Vegye ki és helyezze vissza a tartályt a gépbe néhányszor. Győződjön meg arról, hogy megfelelően helyezte vissza a gépbe. Ellenőrizze, hogy a víztartály rekesze tiszta-e. Ha „INTENZA+” szűrőt használ: húzza ki a szűrőt a víztartályból és rázza meg, hogy eltávolítsa a levegőt a szűrőből. Majd ismét helyezze vissza az „INTENZA+” szűrőt a víztartályba.
14	A gép túlmelegedett.	Ennek több oka lehet.	Kapcsolja ki a gépet, majd 30 perc elteltével ismét kapcsolja be. Végezze el ezt a műveletet 2-szer vagy 3-szor.

Hibaelhárítás

Ez a fejezet azokat a leggyakoribb problémákat foglalja össze, amelyekkel találkozhat a gép használata során. Ha nem sikerül megoldani a problémát az alább felsorolt információk segítségével, látogasson el a www.gaggia.com vagy www.gaggia.it weboldalra a gyakran ismételt kérdések listájáért vagy forduljon a szervizközpontoz vagy az országában lévő forgalmazókhöz.

Probléma	Ok	Megoldás
A gép nem kapcsol be.	A gép nincs csatlakoztatva.	Ellenőrizze, hogy a tápkábel megfelelően csatlakoztatott-e.
A cseppgyűjtő tálcá gyorsan megtelik.	Teljesen normális jelenség. A gép vizet használ a belső kör és a kieresztő egység öblítéséhez. A víz egy része a belső rendszeren keresztül egyenesen a cseppgyűjtő tálcába áramlik.	Ürítse ki a cseppgyűjtő tálcát, amikor megjelenik a piros jelző a rácson keresztül (javasoljuk, hogy helyezzen egy csészét a kieresztő cső alá az öblítővíz összegyűjtéséhez).
A kijelzőn folyamatosan látható a „zaccfiók megtelt” ikon.	A zaccfiókat úgy ürítette ki, hogy a gép ki volt kapcsolva.	Mindig bekapcsolt géppel ürítse ki a zaccfiókat. Ha a zaccfiókat kikapcsolt géppel üríti ki, a kávé ciklusok számlálója nem nullázódik le. Ebben az esetben a kijelzőn akkor is megjelenik az ikon, ha a fiók nem telt meg.
	A zaccfiókat túl gyorsan helyezte vissza.	Mindig várjon körülbelül 5 másodpercet, mielőtt visszahelyezi a zaccfiókat. Ily módon a számláló lenullázódik.
A gép kéri a zaccfiók kiürítését, pedig a fiók nem telt meg.	A gép nem nullázta le a számlálót legutóbb, amikor kiürítette a zaccfiókat.	Mindig várjon körülbelül 5 másodpercet, mielőtt visszahelyezi a zaccfiókat. Ily módon a kávézacc-számláló lenullázódik.
		Mindig bekapcsolt géppel ürítse ki a zaccfiókat. Ha a zaccfiókat kikapcsolt géppel üríti ki, a kávé ciklusok számlálója nem nullázódik le.
Nem lehet kivenni a kieresztő egységet.	A kieresztő egység nincs a megfelelő helyzetben.	Zárja be a szervizajtót. Kapcsolja ki a gépet majd ismét kapcsolja be. Várja meg, amíg a kijelzőn megjelenik a készenléti üzenet, majd vegye ki a kieresztő egységet.
	A zaccfiók nem lett eltávolítva.	A kieresztő egység kivétele előtt távolítsa el a zaccfiókat.



Probléma	Ok	Megoldás
Nem lehet betenni a kieresztő egységet.	A kieresztő egység nincs a megfelelő helyzetben.	A kieresztő egységet nem tették a megfelelő helyzetbe, mielőtt visszahelyezték. Győződjön meg arról, hogy a kar érintkezik a kieresztő egység alsó részével és a kieresztő egység kampója a megfelelő pozícióban van. Lásd a „Kieresztő egység visszahelyezése” c. fejezetet. A gép újra beállításához: helyezze vissza a zacskókat. Ne helyezze be a kieresztő egységet. Zárja be a szervizajtót a behelyezett zacskókkal. Csatlakoztassa le a tápkábel, majd csatlakoztassa vissza. Ezután próbálja meg beilleszteni a kieresztő egységet és ismét bekapcsolni a gépet.
A kávé nem krémes eléggé vagy vizes.	A kávédaráló durva darálásra van beállítva.	Állítsa a kávédarálót finomabb darálásra.
	A gép automata beállítást végez.	Eresszen ki néhány csésze kávé, így a gép automatikusan beállítja magát.
	A kávékieresztő cső eltömődött.	Tisztítsa meg a kávékieresztő csövet egy kiskanállal, mint ahogy azt a „Kieresztő egység tisztítása folyó víz alatt” c. fejezetben leírtuk.
A kávé nem elég meleg.	A beállított hőmérséklet túl alacsony. Ellenőrizze a menü beállításait.	Állítsa be a menüben a hőmérsékletet a „MAX”-ra.
A gép megdarálja a szemes kávé, de nem ereszt ki kávé.	A kávédaráló túl finom darálásra van beállítva.	Állítsa a kávédarálót durvább darálásra.
	A kávékieresztő cső el van tömődve.	Eresszen ki egy hosszú kávé előre őrölt kávéból anélkül, hogy hozzáadná az előre őrölt kávé.
	A kávékieresztő cső fűvókái eltömődtek.	Tisztítsa meg a kávékieresztő cső fűvókáit egy kisebb csőkefével.
A kávé lassan vagy cseppekben folyik ki.	A kávédaráló túl finom darálásra van beállítva.	Állítsa a kávédarálót durvább darálásra.
	A kávékieresztő cső fűvókái eltömődtek.	Tisztítsa meg a kávékieresztő cső fűvókáit egy kisebb csőkefével.
	A gép rendszere vízköves.	Végezze el a vízkömentesítést.
A tej nem habosodik.	A tej kieresztő cső koszos vagy a kancsó nincs megfelelően behelyezve vagy a tejeskancsó nem minden része lett felszerelve.	Tisztítsa meg a kancsót „A tejeskancsó alapos tisztítása folyó víz alatt” c. fejezet szerint és győződjön meg arról, hogy megfelelően el- és behelyezi. Győződjön meg arról, hogy minden elem megfelelően lett felszerelve.
	A használt tej típusával nem lehet tejhabot készíteni.	A tej típusától függően a tejhab mennyisége és minősége eltérő lehet.



Probléma	Ok	Megoldás
Az „INTENZA+” szűrőt nem lehet behelyezni.	Ki kell engedni a levegőt a szűrőből.	Engedje ki a levegőbuborékokat a szűrőből.
	A tartályban még maradt víz.	A szűrő behelyezése előtt ürítse ki a víztartályt.
	A gumitömítés nem lett ráhelyezve az „INTENZA+” szűrőre.	Ellenőrizze a csomagolást és helyezze fel a tömítést az „INTENZA+” szűrőre.
A gép alatt víz van.	A cseppgyűjtő tálca túl tele van és túlcserdült.	Ürítse ki a cseppgyűjtő tálcát, amikor a jelző megjelenik a tálcán keresztül. Mielőtt elindítaná a vízkörmentesítés folyamatát, mindig ürítse ki a cseppgyűjtő tálcát.

GAGGIA tartozékok

A kávé és a tartozékok a hivatalos szervizközpontokban (Olaszország) vagy az Ön országának forgalmazóinál kaphatók.



Vízkörmentesítő



INTENZA+ vízszűrő

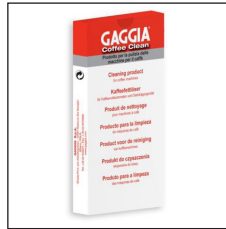

Zsírtalanító tabletták



Milk circuit cleaner
(Philips)



Kávévászték szemes kávé és por formában: 100% Arabica / Erős / Koffeinmentes



Műszaki adatok

Névleges feszültség - névleges teljesítmény - áramellátás	Lásd a szervizajtó mögötti adattáblán
Burkolat anyaga	Hőre lágyuló műanyag
Méretek	260 x 380 x 440 mm
Tömeg	7,5 kg
A kábel hossza	1200 mm
Kezelőpanel	Elülső
Csészék mérete	150 mm-ig
Víz tartály	1,8 literes – Kivehető
Szemeskávétartály kapacitása	250 g
Zaccgyűjtő kapacitása	10
Pumpanyomás	15 bar
Kazán	Rozsdamentes acél kazán
Biztonsági berendezések	Olvadóbiztosíték





Lined writing area consisting of 18 horizontal lines.









98 Magyar





GAGGIA S.p.a. оставляет за собой право вносить все необходимые изменения.

GAGGIA S.p.A. își rezervă dreptul de a face orice modificări considerate necesare.

GAGGIA S.p.A. fenntartja magának a jogot, hogy a szükségesnek tartott változtatásokat elvégezze.

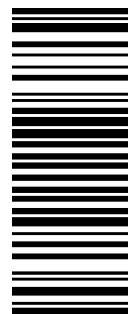

642001015376

COD.

- Rev.01 - 23/09/24

GAGGIA S.p.A.

Sede Amministrativa/Administrative Office

Via Torretta, 240

40041 Gaggio Montano - Bologna - Italia

+39 0534 771111 / Fax +39 0534 31025

www.gaggia.it

www.gaggia.com

GAGGIA
MILANO

